

ПОДКЛЮЧЕНИЕ РАЗЪЕМА X8

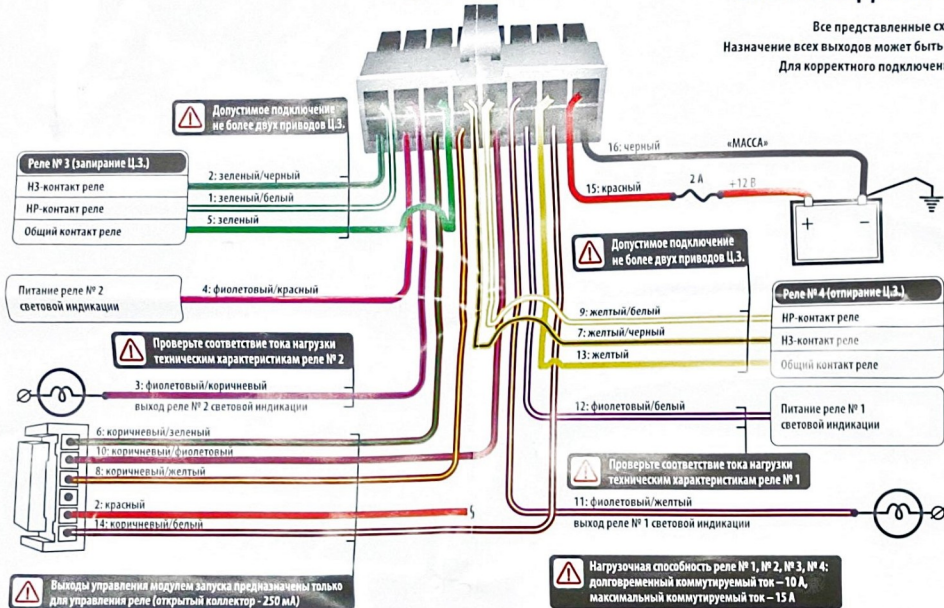

ПРИМЕР УПРАВЛЕНИЯ ПРИВОДОМ Ц.З.



СХЕМА ВНУТРЕННЕЙ КОММУТАЦИИ СИГНАЛЬНОГО РЕЛЕ № 5 И LIN1



СХЕМА ПОДКЛЮЧЕНИЯ SCHER-KHAN M20

Все представленные схемы носят иллюстративный характер. Назначение всех выходов может быть изменено с помощью программы «СК конфигуратор». Для корректного подключения M20 используйте технологические карты.

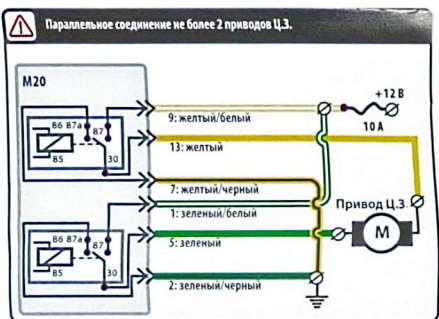

ПРИМЕР РЕАЛИЗАЦИИ НР-БЛОКИРОВКИ ДВИГАТЕЛЯ

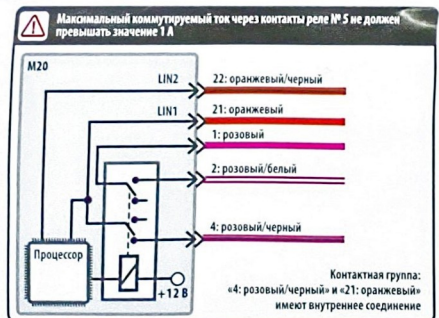
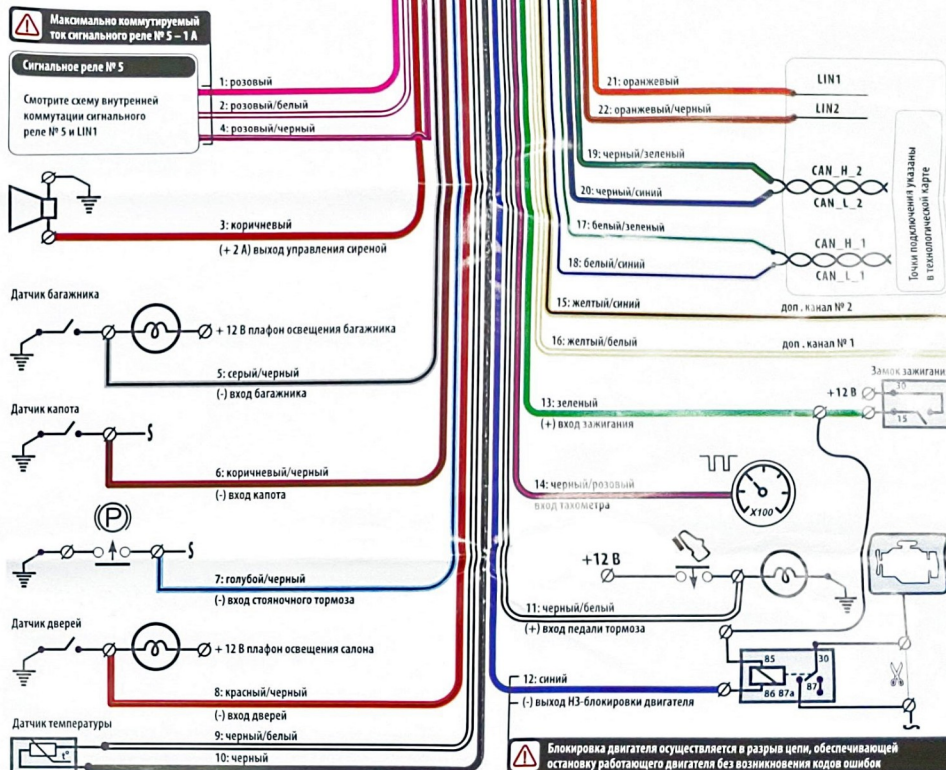
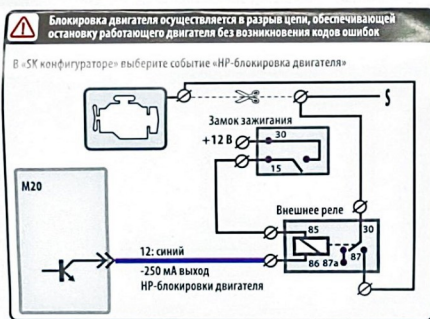

ПРИМЕР УПРАВЛЕНИЯ ЗАМКОМ БАГАЖНИКА

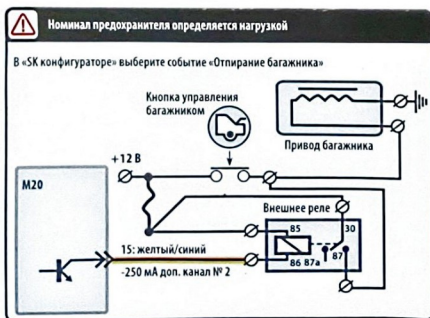

ВНУТРЕННЯЯ СХЕМА РЕЛЕЙНОГО МОДУЛЯ SCHER-KHAN M1

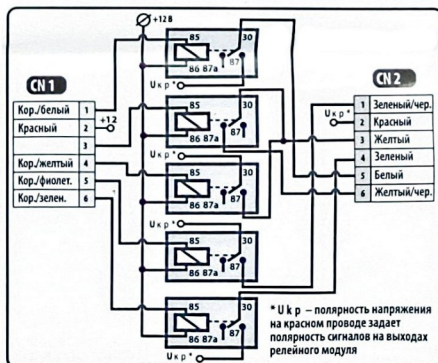

ПРИМЕР ПОДКЛЮЧЕНИЯ РЕЛЕЙНОГО МОДУЛЯ SCHER-KHAN M1

