

**АВТОМОБИЛЬНАЯ
СИГНАЛИЗАЦИЯ**

ВЫМПЕЛ

 **ООО "НПП "ОРИОН СПб"**

РУКОВОДСТВО ПО ЭКСПЛУАТАЦИИ

ДЛЯ МОДЕЛЕЙ

188T-Y101



188T-Y105

188T-Y39



Благодарим вас за покупку автомобильной сигнализации Вымпел. Перед установкой и использованием, пожалуйста, прочитайте руководство по эксплуатации. Сохраняйте инструкцию для дальнейшего использования.

ФУНКЦИИ

ПОСТАНОВКА НА СИГНАЛИЗАЦИЮ

- Однократно нажмите кнопку “закрыть” . Сирена однократно пикнет, один раз моргнут световые приборы, центральный замок запрет двери, двигатель выключится. Через пять секунд сигнализация будет активна, засветится светодиодный индикатор.
- При срабатывании сигнализации, однократно нажмите кнопку “закрыть” . Сигнализация отключит сирену, световые приборы и останется в режиме охраны.



СНЯТИЕ С СИГНАЛИЗАЦИИ

- Однократно нажмите кнопку “открыть” . Сирена пикнет дважды, два раза моргнут световые приборы, центральный замок откроет двери, сигнализация будет отключена, светодиодный индикатор погаснет. (При постановке на сигнализацию в бесшумном режиме, снятие с сигнализации так же будет бесшумным)
- При срабатывании сигнализации, однократно нажмите кнопку “открыть” . Сигнализация отключит сирену, световые приборы, автомобиль будет снят с охраны. Центральный замок будет открыт.

ПОСТАНОВКА НА СИГНАЛИЗАЦИЮ В “БЕСШУМНОМ РЕЖИМЕ”

Однократно нажмите кнопку “бесшумный режим” . Один раз моргнут световые приборы, сирена не будет издавать звук, центральный замок запрет двери, двигатель выключится. Через пять секунд сигнализация будет активна, засветится светодиодный индикатор.

ПОИСК АВТОМОБИЛЯ / ПОМОЩЬ НА ДОРОГЕ

- При снятом или поставленном режиме охраны, однократно нажмите кнопку . Сирена и световые приборы будут работать 30 секунд, это поможет владельцу найти автомобиль на стоянке.
 - Во время вождения, однократно нажмите кнопку . Сирена и световые приборы будут работать 30 секунд, так водитель может попросить помощи у участников движения.
- Однократно нажмите кнопку  для прекращения сигнала.

ОТКРЫТИЕ БАГАЖНИКА

Нажмите и удерживайте кнопку “открыть”  дольше трех секунд. Багажник и центральный замок будут открыты, сигнализация будет отключена.



ПЕРЕКЛЮЧАЕМЫЙ СИГНАЛ ТРЕВОГИ

Под охраной, если сработала сигнализация открытия дверей или несанкционированного запуска двигателя или сильного удара, сирена и световые приборы будут работать 30 секунд, двигатель выключится. По истечении времени, сигнализация автоматически прекратит тревогу и встанет на охрану.

ДВУХУРОВНЕВЫЙ ДАТЧИК УДАРА

- Если датчик сработал от легкого удара, то сирена и световые приборы просигналят пять раз. Если датчик сработал три раза от легкого удара, то сирена и световые приборы будут работать 30 секунд.
- Если датчик сработал от сильного удара, то сирена и световые приборы будут работать 30 секунд.
- После того как отработал сигнал тревоги, сигнализация выполнит трехсекундную задержку, прежде чем включит датчик удара.

АВТОМАТИЧЕСКОЕ УПРАВЛЕНИЕ ЦЕНТРАЛЬНЫМ ЗАМКОМ

- Во время движения однократно нажмите “закрыть”  или “открыть” , центральный замок заблокирует или разблокирует двери, но сигнализация не будет поднимать тревогу.
- При закрытых дверях, вставьте ключ в замок зажигания и поверните его в положение “ACC ON”, через 15 секунд нажмите и отпустите педаль тормоза, центральный замок разблокирует двери.
- Во время парковки, остановите машину, поверните ключ в положение “ACC OFF” и выньте его, центральный замок откроет двери для высадки пассажиров.



ПРИМЕЧАНИЕ: Для включения автоматического управления центральным замком - при снятой с охраны сигнализации, откройте дверь автомобиля, поверните ключ в положение “ACC ON”, нажмите и не отпускайте педаль тормоза, нажмите и удерживайте кнопку  3 секунды, сирена пикнет 2 раза, автоматическое управление центральным замком будет включено.

Для отключения автоматического управления центральным замком - повторите вышеописанные действия, сирена пикнет 1 раз, автоматическое управление центральным замком будет отключено.

ПРЕДУПРЕЖДЕНИЕ ПРИ ПАРКОВКЕ НА ОБОЧИНЕ

При снятой охране, для безопасной высадки пассажиров, при открытии дверей световые приборы будут мигать 30 секунд, чтобы предупредить приближающиеся автомобили.

ПРОТИВОУГОННЫЙ РЕЖИМ

Во время движения автомобиля нажмите , световые приборы начнут мигать, затем нажмите , световые приборы погаснут. Через 15 секунд, заработают сирена и световые приборы, двигатель будет выключен, сигнализация перейдет в противоугонный режим.

Для отключения противоугонного режима нажмите .

ПАМЯТЬ СОБЫТИЙ

Под охраной, если срабатывала сигнализация, события записываются, чтобы напомнить владельцу проверить автомобиль.

- После снятия с сигнализации, если срабатывал датчик удара, сирена прозвучит 3 раза.
- После снятия с сигнализации, если открывались двери, сирена прозвучит 4 раза.
- После снятия с сигнализации, если заводился двигатель, сирена прозвучит 5 раз.

ПРИМЕЧАНИЕ: После снятия с охраны, когда водитель откроет дверь, сигнализация напомнит водителю о случившихся событиях. После того как ключ будет повернут в положение “ACC ON”, все события будут удалены из памяти.

ПЕРЕПОСТАНОВКА НА ОХРАНУ

После снятия сигнализации с охраны, если никто не открывал двери или не поворачивал ключ в положение “ACC ON” в течении 30 секунд, сигнализация встанет на охрану, центральный замок будет закрыт, двигатель выключен.



АВАРИЙНОЕ СНЯТИЕ С ОХРАНЫ

Если брелок сигнализации был утерян, поврежден или не работает, владелец автомобиля может открыть дверь ключом, перевести замок зажигания из положения “ACC OFF” в положение “ACC ON” 10 раз, сигнализация будет снята с охраны.

СВЕТОДИОДНЫЙ ИНДИКАТОР

- Сигнализация под охраной - светодиодный индикатор мигает.
- Сигнализация снята с охраны - светодиодный индикатор не светится.

ОТКЛЮЧЕНИЕ ДАТЧИКА УДАРА

Сигнализация под охраной, нажмите одновременно кнопки  и , световые приборы моргнут 3 раза, датчик удара будет отключен. Включение датчика удара произойдет только после снятия и постановки сигнализации на охрану.

АВТОМАТИЧЕСКАЯ ПОСТАНОВКА НА ОХРАНУ

Во время парковки - остановите машину, поверните ключ в положение “ACC OFF” и выньте его, откройте и закройте дверь, через 10 секунд сирена пикнет 3 раза, чтобы напомнить владельцу поставить сигнализацию на охрану. Если через 1 минуту сигнализация не будет включена с брелока, то она автоматически встанет на охрану в “бесшумном” режиме, центральный замок не будет заблокирован, двигатель будет выключен.

ПРИМЕЧАНИЕ: Для включения автоматической постановки на охрану - при снятой с охраны сигнализации, откройте дверь автомобиля, поверните ключ в положение “ACC ON”, нажмите и не отпускайте педаль тормоза, нажмите и удерживайте кнопку  3 секунды, сирена пикнет 2 раза, автоматическая постановка на охрану будет включена.

Для отключения автоматической постановки на охрану - повторите вышеописанные действия, сирена пикнет 1 раз, автоматическая постановка на охрану будет отключена.

ЭНЕРГОНЕЗАВИСИМАЯ ПАМЯТЬ

Сигнализация запоминает свое состояние. При пропадании и восстановлении питания, последнее состояние сигнализации будет восстановлено.

НАПОМИНАНИЕ О НЕЗАКРЫТЫХ ДВЕРЯХ

Во время постановки на охрану, если двери не закрыты, сирена пикнет 3 раза, чтобы сообщить об этом владельцу машины. Если ничего не делать в течении 15 секунд, то заработает сирена и световые приборы, до тех пор, пока машина не будет снята с охраны. После этого следует закрыть все двери и поставить машину на сигнализацию.

“ОБУЧЕНИЕ” СИГНАЛИЗАЦИИ КОДАМ БРЕЛОКОВ

Снимите сигнализацию с охраны, откройте дверь, вставьте ключ в замок зажигания и переведите его из положения “АСС OFF” в положение “АСС ON” 5 раз, ключ должен остаться в положении “АСС ON”. Сирена пикнет 1 раз, световые приборы будут включены, после этого сигнализация перейдет в режим обучения.



- Однократно нажмите любую кнопку на брелоке, сирена пикнет 1 раз, когда сигнализация “обучится” его коду. Повторите эту операцию с другими брелоками, вы можете обучить сигнализацию четырем брелокам, код пятого брелока затрет самый старый код новым.

- После того как вы закончили “обучение” поверните ключ зажигания в положение “АСС OFF” и выньте его. Сигнализация перейдет в штатный режим работы.



ПРИМЕЧАНИЕ: После “обучения” убедитесь, что все брелоки работают. При необходимости, повторите операцию.

СЕРВИСНЫЙ РЕЖИМ (VALET MODE)

В сервисном режиме все функции сигнализации отключены, кроме управления центральным замком с брелока.

Для включения - снимите сигнализацию с охраны, одновременно нажмите и удерживайте кнопки  и  3 секунды, сирена и световые приборы подадут сигнал 3 раза.

Для отключения - снимите сигнализацию с охраны, одновременно нажмите и удерживайте

кнопки  и  3 секунды, сирена и световые приборы подадут сигнал 2 раза.

ОПОВЕЩЕНИЕ О ДВИЖЕНИИ ЗАДНИМ ХОДОМ

При включенном зажигании, если включена задняя передача, сирена и световые приборы будут подавать прерывистый сигнал.

УСТАНОВКА

ПРИМЕЧАНИЕ

1. Во время установки, убедитесь, что антенна занимает вертикальное положение и находится далеко от остальных жгутов автомобиля. Не меняйте длину антенны, это может негативно отразиться на качество приема.

2. Не допускайте попадания влаги на блок управления сигнализацией и брелоки.

3. Если дистанция срабатывания сигнализации, по сигналу с брелока уменьшилась или светодиод брелока горит тускло при нажатии на клавиши, пожалуйста замените батарейку брелока.

4. Сигнализация является сложным электронным устройством, не пытайтесь его разобрать или установить самостоятельно, пожалуйста обратитесь к тем, кто это уже делал или квалифицированному специалисту.

- Перед установкой, рекомендуется отключить аккумулятор автомобиля.

Будьте внимательны! Автомобильная электроника может блокироваться при отключении АКБ (например магнитола). Убедитесь, что у вас есть коды разблокировки.

- Выберите место установки основного блока под панелью приборов или в скрытом месте за консолями возле ног водителя или переднего пассажира.
- Убедитесь, что доступны все цепи для подключения, такие как зажигание (ACC ON), поворотники, питание и т. д. Схему подключения смотрите на рис. 1.

Подключите цепи управления центральным замком согласно инструкции к установленному на вашем автомобиле.

Варианты подключения смотрите на рис. 2

- Подсоедините все необходимые провода из кос сигнализации. Все соединения должны быть выполнены надежно.
- После того как все провода подключены, соедините разъемы с основным блоком в последовательности 12К, 3К, 5К, 2К.
- Закрепите датчик удара как можно плотнее к кузову автомобиля для обеспечения хорошей чувствительности.
- Подстройте датчик удара при помощи подстроечника на датчике (по часовой стрелке увеличить, против часовой стрелки - уменьшить).
- Перед тем как собирать обшивку и декоративные накладки, убедитесь, что все функции сигнализации работают.



Рис. 1: Схема подключения сигнализации.



Рис. 2: Схема подключения к центральному замку.

ВОЗМОЖНЫЕ НЕИСПРАВНОСТИ

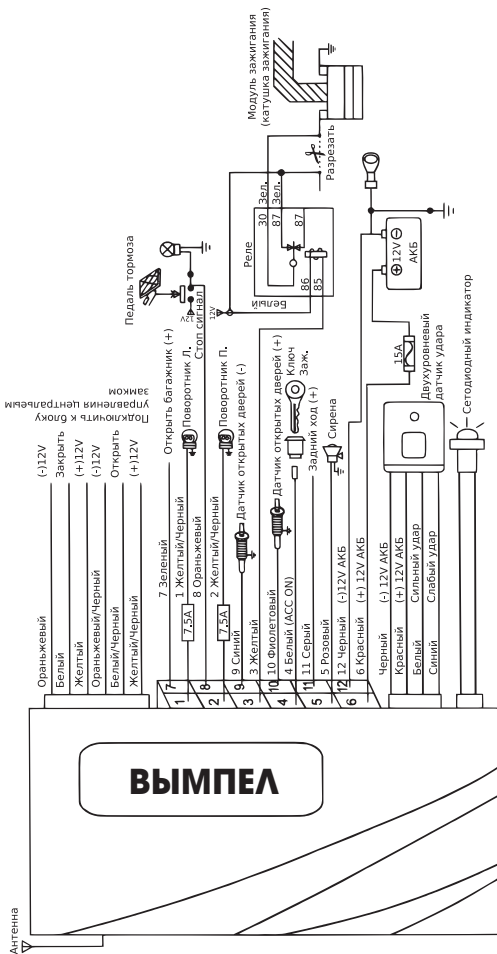
1. Брелок не работает.
 - Села батарейка брелока, ее необходимо заменить.
 - Попала вода, необходимо вынуть батарейку и просушить брелок.
 - Брелок механически поврежден, проверьте работу сигнализации при помощи запасного.
 - Если запасной брелок не работает, проверьте корректность подключения сигнализации.
2. Сигнализация срабатывает от проезжающих мимо машин или сильного дождя.
 - Слишком большая чувствительность датчика удара.
 - Уменьшите чувствительность датчика.
3. После постановки на сигнализацию, сирена работает 10 секунд.
 - Проверьте корректность подключения сигнализации.
 - Проверьте хорошо ли закрыты двери.
 - Проверьте исправность датчика удара.
4. Сирена не работает, когда срабатывает сигнализация.
 - Проверьте, возможно сигнализация в “бесшумном” режиме.
 - Проверьте сирену на повреждения.
 - Проверьте подключение сирены к основному блоку.
5. Центральный замок не работает.
 - Проверьте работают активаторы или нет.
 - Проверьте работу кнопок запираения дверей.
 - Проверьте целостность предохранителей.
 - Пожалуйста, прочтите инструкцию по установке центрального замка еще раз.
6. После установки основного блока, сирена не прекращает работать.
 - Проверьте корректность подключения разъемов к основному блоку.
 - Проверьте корректность подключения проводов сигнализации.
 - Проверьте целостность предохранителей.
 - Проверьте распознает основной блок брелоки или нет, при необходимости “обучите” блок сигнализации.

ТЕХНИЧЕСКИЕ ХАРАКТЕРИСТИКИ

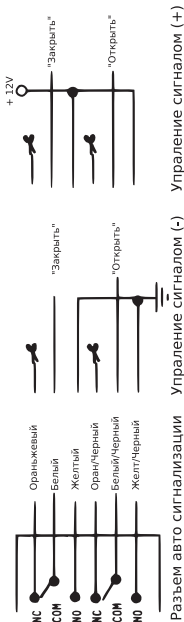
| | |
|--------------------------------------|---------------|
| Напряжение питания: | 12±2 В |
| Потребляемый ток блока управления: | < 10 мА |
| Потребляемый ток датчика удара: | < 1 мА |
| Потребляемый ток световых сигналов: | 4*5А |
| Потребляемый ток сирены: | 10А |
| Потребляемый ток центрального замка: | 10А |
| Диапазон рабочих температур: | -30°С - +80°С |
| Масса прибора: | 690г |
| Габариты: | 160x125x125 |

КОМПЛЕКТ ПОСТАВКИ

| | |
|----------------------------------|-------|
| Коробка упаковочная: | 1 шт. |
| Инструкция по эксплуатации: | 1 шт. |
| Блок управления: | 1 шт. |
| Брелоки: | 2 шт. |
| Жгут проводов: | 2 шт. |
| Датчик удара: | 1 шт. |
| Жгут реле: | 1 шт. |
| Реле: | 1 шт. |
| Сирена: | 1 шт. |
| Провод индикации со светодиодом: | 1 шт. |
| Скотч двусторонний большой: | 1 шт. |
| Скотч двусторонний маленький: | 1 шт. |
| Хомут пластиковый: | 2 шт. |

ГАРАНТИЙНЫЕ ОБЯЗАТЕЛЬСТВА

Гарантийный срок эксплуатации прибора - 12 месяцев со дня продажи. В течение гарантийного срока производится безвозмездный ремонт при соблюдении потребителем правил эксплуатации. Без предъявления гарантийного талона, при механических повреждениях и неисправностях, возникших из-за неправильной эксплуатации, гарантийный ремонт не осуществляется.

В случае неисправности, при соблюдении всех требований эксплуатации, обмен прибора производится по месту продажи.

При возникновении проблем с функционированием прибора обращайтесь за консультацией по тел. (812) 708-20-25 или на форум: <http://orionspb.ru/forum>

Модель брелоков:

Y101 Y105 Y39

Производитель оставляет за собой право вносить изменения в конструкцию прибора и выходные характеристики.

Дата продажи _____

Подпись продавца _____



сделано в Китае по заказу

ООО "НПП "ОРИОН СПБ"

📄 192283, Санкт-Петербург, Загребский бульвар, дом 33

✉ orion@orionspb.ru 🌐 www.orionspb.ru