

ГОСУДАРСТВЕННЫЙ СТАНДАРТ РОССИЙСКОЙ ФЕДЕРАЦИИ

**ЗНАКИ ГОСУДАРСТВЕННЫЕ
РЕГИСТРАЦИОННЫЕ ТРАНСПОРТНЫХ
СРЕДСТВ**

**Типы и основные размеры
Технические требования**

Издание официальное

Предисловие

1 РАЗРАБОТАН И ВНЕСЕН Техническим комитетом по стандартизации ТК 278 «Безопасность дорожного движения»

2 ПРИНЯТ И ВВЕДЕН В ДЕЙСТВИЕ Постановлением Госстандарта России от 29 июня 1993 г. № 165

3 Стандарт соответствует международному стандарту ИСО 7591—82 «Транспорт дорожный. Номерные знаки с отражательной поверхностью для транспортных средств и прицепов. Технические требования» в части требований к отражательной поверхности и Конвенции о дорожном движении, принятой в Вене в 1968 г., с дополнительными требованиями, отражающими потребности экономики страны.

4 ВВЕДЕН ВПЕРВЫЕ

5 ИЗДАНИЕ (декабрь 2001 г.) с Изменениями № 1, 2, принятыми в мае 1998 г., ноябре 2001 г. (ИУС 9—98, 2—2002)

© Издательство стандартов, 1993

© ИПК Издательство стандартов, 2002

Настоящий стандарт не может быть полностью или частично воспроизведен, тиражирован и распространен без разрешения Госстандарта России

Содержание

1 Область применения	1
2 Нормативные ссылки	1
3 Типы и основные размеры	2
4 Технические требования	5
ПРИЛОЖЕНИЕ А Регистрационные знаки.	7
ПРИЛОЖЕНИЕ Б Шрифт букв, разрешенных для использования на регистрационных знаках . .	15
ПРИЛОЖЕНИЕ В Шрифт цифр, применяемых на регистрационных знаках.	15
ПРИЛОЖЕНИЕ Г Требования к цвету поля и качеству световозвращающего покрытия регистрационных знаков	16
ПРИЛОЖЕНИЕ Д Обратная сторона регистрационного знака типа 16	20
ПРИЛОЖЕНИЕ Е Обратная сторона регистрационного знака типа 17	21
ПРИЛОЖЕНИЕ Ж Обратная сторона регистрационного знака типа 18.	22
ПРИЛОЖЕНИЕ И Требования к установке государственных регистрационных знаков на транспортных средствах	23

Поправка к ГОСТ Р 50577—93 Знаки государственные регистрационные транспортных средств. Типы и основные размеры. Технические требования

В каком месте	Напечатано	Должно быть
ПРИЛОЖЕНИЕ И. Пункт И.4.4	300 мм, высота верхнего края знака — не более 1200 мм.	300 мм, для мотоциклов, мотороллеров, мопедов и снегоходов — не менее 200 мм, высота верхнего края знака — не более 1200 мм.

(ИУС № 6 2010 г.)

ГОСУДАРСТВЕННЫЙ СТАНДАРТ РОССИЙСКОЙ ФЕДЕРАЦИИ

ЗНАКИ ГОСУДАРСТВЕННЫЕ РЕГИСТРАЦИОННЫЕ ТРАНСПОРТНЫХ СРЕДСТВ

Типы и основные размеры. Технические требования

Licence plates for vehicles.
Types and main sizes. Technical requirements

Дата введения 1994—01—01

1 Область применения

Настоящий стандарт определяет типы и основные размеры, а также технические требования к государственным регистрационным знакам (далее — регистрационным знакам), устанавливаемым на транспортные средства.

Требования настоящего стандарта являются обязательными.

Обязательные требования к регистрационным знакам, направленные на обеспечение безопасности дорожного движения, жизни, здоровья, сохранности имущества населения и охраны окружающей среды, изложены в 3.6, 3.8, 4.6—4.8.

2 Нормативные ссылки

В настоящем стандарте использованы ссылки на следующие стандарты:

ГОСТ 9.032—74 Единая система защиты от коррозии и старения. Покрытия лакокрасочные. Классификация и обозначения

ГОСТ 9.104—79 Единая система защиты от коррозии и старения. Покрытия лакокрасочные. Группы условий эксплуатации

ГОСТ 9.401—91 Единая система защиты от коррозии и старения. Покрытия лакокрасочные. Общие требования и методы ускоренных испытаний на стойкость к воздействию климатических факторов

ГОСТ 9.407—84 Единая система защиты от коррозии и старения. Покрытия лакокрасочные. Метод оценки внешнего вида

ГОСТ 166—89 (ИСО 3599—76) Штангенциркули. Технические условия

ГОСТ 380—94 Сталь углеродистая обыкновенного качества. Марки

ГОСТ 1412—85 Чугун с пластинчатым графитом для отливок. Марки

ГОСТ 3489.2—71 Шрифты типографские. Гарнитура журнальная рубленая (для алфавитов на русской и латинской основах). Назначение. Рисунок. Линия шрифта. Емкость

ГОСТ 3489.17—71 Шрифты типографские. Гарнитура «Балтика» (для алфавитов на русской и латинской основах). Назначение. Рисунок. Линия шрифта. Емкость

ГОСТ 4765—73 Материалы лакокрасочные. Метод определения прочности пленок при ударе

ГОСТ 7721—89 Источники света для измерения цвета. Типы. Технические требования. Маркировка

ГОСТ 15140—78 Материалы лакокрасочные. Методы определения адгезии

ГОСТ 15150—69 Машины, приборы и другие технические изделия. Исполнения для различных климатических районов. Категории, условия эксплуатации, хранения и транспортирования в части воздействия климатических факторов внешней среды

ГОСТ 25346—89 Основные нормы взаимозаменяемости. ЕСДП. Общие положения, ряды допусков и основных отклонений

ГОСТ Р 41.4—99 (Правила ЕЭК ООН № 4) Единообразные предписания, касающиеся официального утверждения приспособлений для освещения заднего номерного знака автотранспортных средств (за исключением мотоциклов) и их прицепов

(Измененная редакция, Изм. № 2).

3 Типы и основные размеры

3.1 В зависимости от применяемых регистрационных знаков транспортные средства подразделяют на следующие группы:

1 — транспортные средства, принадлежащие юридическим лицам и гражданам Российской Федерации, юридическим лицам и гражданам иностранных государств, кроме отнесенных к группе 3, а также лицам без гражданства;

2 — транспортные средства воинских частей и соединений, находящихся под юрисдикцией Российской Федерации и образованных в соответствии с действующими законодательными актами;

3 — транспортные средства, принадлежащие дипломатическим представительствам, консульским учреждениям, международным (межгосударственным) организациям;

4 — транспортные средства, временно допущенные к участию в дорожном движении;

5 — транспортные средства, принадлежащие органам внутренних дел Российской Федерации.

(Измененная редакция, Изм. № 1, 2).

3.2 Типы регистрационных знаков

3.2.1 Транспортные средства 1-й группы

Устанавливают следующие типы регистрационных знаков:

1 — для легковых, грузовых, грузопассажирских автомобилей и автобусов (кроме отнесенных к типу 1Б);

1А — для легковых автомобилей должностных лиц по перечню, определяемому Правительством Российской Федерации (особые регистрационные знаки);

1Б — для легковых автомобилей, используемых для перевозки пассажиров на коммерческой основе, автобусов, грузовых автомобилей, оборудованных для перевозок более восьми человек (кроме случаев, если указанные перевозки осуществляются для собственных нужд юридического лица или индивидуального предпринимателя);

2 — для автомобильных прицепов (включая задние прицепы к мотоциклам и мотороллерам) и полуприцепов;

3 — для тракторов, самоходных дорожно-строительных и иных машин и прицепов (полуприцепов) к ним;

4 — для мотоциклов, мотороллеров, мопедов и мотонарт.

(Измененная редакция, Изм. № 1, 2).

3.2.2 Транспортные средства 2-й группы

Устанавливают следующие типы регистрационных знаков:

5 — для легковых, грузовых, грузопассажирских автомобилей и автобусов;

6 — для автомобильных прицепов (включая задние прицепы к мотоциклам и мотороллерам) и полуприцепов;

7 — для тракторов, самоходных дорожно-строительных и иных машин и прицепов (полуприцепов) к ним;

8 — для мотоциклов, мотороллеров, мопедов и мотонарт.

(Измененная редакция, Изм. № 1).

3.2.3 Транспортные средства 3-й группы

Устанавливают следующие типы регистрационных знаков:

9 — для легковых автомобилей глав дипломатических представительств;

10 — для легковых, грузовых, грузопассажирских автомобилей и автобусов дипломатических представительств, консульских учреждений, международных (межгосударственных) организаций и их сотрудников, аккредитованных при Министерстве иностранных дел Российской Федерации;

11 — для легковых, грузовых, грузопассажирских автомобилей и автобусов зарубежных органов печати, радио, телевидения, аккредитованных при Министерстве иностранных дел Российской Федерации, а также представительств иностранных банков и фирм, их сотрудников, аккредитованных при министерствах и ведомствах Российской Федерации, имеющих право на открытие указанных представительств.

(Измененная редакция, Изм. № 2).

3.2.4 Транспортные средства 4-й группы

Устанавливают следующие типы регистрационных знаков:

16 — для легковых, грузовых, грузопассажирских автомобилей, автобусов и прочих транспортных средств;

17 — для легковых, грузовых, грузопассажирских автомобилей, автобусов и прочих транспортных средств воинских частей и соединений, находящихся под юрисдикцией Российской Федерации;

18 — для тракторов, самоходных дорожно-строительных и иных машин и прицепов (полуприцепов) к ним;

19 — для легковых, грузовых, грузопассажирских автомобилей, автобусов и прочих транспортных средств, окончательно выезжающих за пределы Российской Федерации, а также для иных случаев, определяемых Министерством внутренних дел Российской Федерации.

(Измененная редакция, Изм. № 1, 2).

3.2.5 Транспортные средства 5-й группы

Устанавливают следующие типы регистрационных знаков:

20 — для легковых, грузовых, грузопассажирских автомобилей и автобусов;

21 — для автомобильных прицепов (включая задние прицепы к мотоциклам и мотороллерам) и полуприцепов;

22 — для мотоциклов.

(Введен дополнительно, Изм. № 2).

3.3 Структура регистрационных знаков должна быть следующей:

- тип 1 (однострочный) — М 000 ММ 55 или М 000 ММ 555;

- тип 1А (однострочный) — М 000 ММ;

- тип 1Б (однострочный) — ММ 000 55;

- тип 2 (однострочный) — ММ 0000 55;

- тип 3 (двухстрочный) — 0000

ММ 55;

- тип 4 (двухстрочный) — 0000

ММ 55;

- тип 5 (однострочный) — 0000 ММ 55;

- тип 6 (однострочный) — ММ 0000 55;

- тип 7 (двухстрочный) — 0000

ММ 55;

- тип 8 (двухстрочный) — 0000

ММ 55;

- тип 9 (однострочный) — 222 ММ 0 55;

- тип 10 (однострочный) — 222 М 000 55;

- тип 16 (трехстрочный) — «ТРАНЗИТ»

ММ 55

0000;

- тип 17 (трехстрочный) — ММ 55

0000

«ТРАНЗИТ»;

- тип 18 (трехстрочный) — ММ 55

«ТРАНЗИТ»

0000;

- тип 19 (однострочный) — Т ММ 000 55;

- тип 20 (однострочный) — М 0000 55;

- тип 21 (однострочный) — 000 М 55;

- тип 22 (двухстрочный) — 0000

М 55,

где 0 и М — соответственно цифра и буква, означающие номер и серию регистрационного знака транспортного средства;

- 2 — цифра кода, применяемого на регистрационных знаках для обозначения транспортных средств аккредитованных дипломатических представительств, консульских учреждений, международных (межгосударственных) организаций, иностранных банков и фирм, зарубежных органов печати, радио, телевидения;
- 5 — цифра кода региона Российской Федерации, применяемых на регистрационных знаках транспортных средств (далее — региона регистрации);
- Т — первая буква слова «ТРАНЗИТ», означающая регистрационный знак транспортного средства, временно допущенного к участию в дорожном движении.

Примечание — Регистрационные знаки типа 1 с трехзначным кодом региона регистрации применяются в случаях, установленных Министерством внутренних дел Российской Федерации.

(Измененная редакция, Изм. № 1, 2).

3.4 На регистрационных знаках типов 1, 1Б, 2, 4—6, 8—10, 16—22 должна быть надпись «RUS». На регистрационных знаках типа 1А вместо кода региона регистрации и надписи «RUS» должно быть помещено изображение Государственного флага Российской Федерации. На регистрационных знаках типов 16—18 должна быть надпись «ТРАНЗИТ». На регистрационных знаках типов 1, 1Б и 2 допускается дополнительно наличие изображения Государственного флага Российской Федерации.

Примечание — Изображение Государственного флага Российской Федерации должно представлять собой прямоугольник с равновеликими горизонтальными полосами: верхняя полоса белого цвета, средняя — синего цвета и нижняя — красного цвета.

(Измененная редакция, Изм. № 2).

3.5 Основные размеры регистрационных знаков, расположение надписей «RUS» и «ТРАНЗИТ», цифр, букв и окантовки на лицевой стороне регистрационных знаков, размеры и расположение отверстий для крепления регистрационного знака на транспортном средстве должны соответствовать указанным на рисунках А.1—А.22 приложения А. В случае наличия на знаках типов 1, 1Б и 2 изображения Государственного флага Российской Федерации надпись «RUS» размещается в соответствии с рисунком А.23 приложения А.

Примечания

1 Цифры и буквы на рисунках А.1—А.23 использованы в качестве примера.

2. **(Исключено, Изм. № 2).**

3 Допускается на регистрационных знаках типов 5—8 вместо цифрового кода региона регистрации применять иную кодирующую систему, установленную Министерством обороны Российской Федерации.

3.6 Буквы, цифры и окантовка на лицевой стороне регистрационного знака должны быть выпуклыми (трапецевидной формы), одинаковой высоты (на одном регистрационном знаке) в пределах не менее 1,0 мм и не более 2,0 мм относительно поля знака.

Примечания

1 Под словами «поле регистрационного знака» здесь и далее понимают плоскую поверхность лицевой стороны знака.

2 Требование не распространяется на регистрационные знаки типов 16—18.

3 Требование не является обязательным для надписи «RUS».

3.7 На регистрационных знаках типов 1—22 могут применяться следующие буквы: А, В, Е, К, М, Н, О, Р, С, Т, Х, У. На регистрационных знаках типа 9, 10 может применяться также буква Д.

3.8 Форма и характер начертания цифр и букв, применяемых на регистрационных знаках (типов 1—10, 19—22), должны соответствовать рисункам Б.1 и В.1 приложений Б и В, а толщина линий цифр и букв (включая толщину окантовки) — значениям, приведенным в таблице 1. Остальные размеры устанавливаются в конструкторской документации на регистрационные знаки, согласованной с Министерством внутренних дел Российской Федерации.

Т а б л и ц а 1 — Размеры цифр и букв регистрационных знаков

В миллиметрах

Высота цифр и букв	Толщина линий цифр и букв, не менее
20	3,0
58	9,0
76	11,0
Окантовка	3,0 ± 0,5

Цифры и буквы на лицевой стороне регистрационного знака типов 16—18 должны выполняться шрифтом ЖР5 по ГОСТ 3489.2, а на оборотной стороне — шрифтом Бл3 по ГОСТ 3489.17.

3.5—3.8 (Измененная редакция, Изм. № 1, 2).

3.9 Предельные отклонения размеров — $\frac{IT16}{2}$ по ГОСТ 25346.

3.10 Закрепление цифровых кодов за регионами регистрации в отношении регистрационных знаков типов 1, 1Б—4, 9, 10, 19—22, а также закрепление цифровых кодов, применяемых на знаках типов 9, 10, производится Министерством внутренних дел Российской Федерации.

Серии регистрационных знаков типов 9, 10 устанавливаются Министерством внутренних дел Российской Федерации.

Закрепление цифровых кодов за воинскими частями и соединениями, находящимися под юрисдикцией Российской Федерации, в отношении регистрационных знаков типов 5—8, 17 производится Министерством обороны Российской Федерации. Номера и серии регистрационных знаков типов 5—8, 17 устанавливаются Министерством обороны Российской Федерации.

(Измененная редакция, Изм. № 1, 2).

4 Технические требования

4.1 Регистрационные знаки должны изготавливаться в соответствии с требованиями настоящего стандарта по техническим условиям и конструкторской документации, согласованным с Министерством внутренних дел Российской Федерации и утвержденным в установленном порядке.

4.2 Условия эксплуатации регистрационных знаков — У1 и ХЛ1 по ГОСТ 9.104.

4.3 Регистрационные знаки типов 1—10, 19—22 изготавливают из алюминиевых сплавов методом штампования с покрытием световозвращающими и лакокрасочными материалами. Для изготовления регистрационных знаков типов 3, 5—8 допускается применение черных металлов.

Регистрационные знаки типов 16—18 изготавливают на бумаге типографским способом.

Примечания

1 Конкретные материалы, используемые для изготовления регистрационных знаков, способ их изготовления, а также методы испытаний (кроме типовых и периодических испытаний) устанавливают в технических условиях на регистрационные знаки.

2 Кроме испытаний, проводимых предприятиями-изготовителями, испытания регистрационных знаков на соответствие требованиям настоящего стандарта должны проводиться не реже одного раза в три года для каждого предприятия-изготовителя регистрационных знаков в испытательных службах.

4.4 Толщина материала регистрационного знака без учета покрытия (кроме типов 16—18) должна быть $(1 \pm 0,1)$ мм. Толщину материала регистрационных знаков типов 16—18 устанавливают в технических условиях на эти знаки.

4.3, 4.4 (Измененная редакция, Изм. № 2).

4.5 Технология нанесения цифр, букв и окантовки на регистрационные знаки, включая надписи «RUS», «ТРАНЗИТ» и изображение Государственного флага Российской Федерации, должна исключать возможность их изменения в процессе эксплуатации без разрушения знака или изменения структуры применяемых материалов.

4.6 Поле регистрационных знаков (кроме типов 5—8, 16—18) должно обладать световозвращающими свойствами. Требования к цвету поля и качеству регистрационных знаков со световозвращающим покрытием приведены в приложении Г. Нормы цветов Государственного флага Российской Федерации, наносимого на регистрационные знаки, устанавливаются по эталону, цветометрические характеристики которого должны соответствовать приложению Г.

Примечание — Допускается изготовление регистрационных знаков типа 3, устанавливаемых на транспортные средства, эксплуатирующиеся только вне автомобильных дорог общего пользования, без световозвращающего покрытия.

(Измененная редакция, Изм. № 1, 2).

4.7 Требования к покрытию поля регистрационных знаков (кроме знаков со световозвращающим покрытием)

4.7.1 Адгезия покрытия по методу решетчатых надрезов — не более 2 баллов по ГОСТ 15140.

4.7.2 Прочность покрытия при ударе — не менее 40 см по ГОСТ 4765.

4.7.3 Класс покрытия — не ниже III по ГОСТ 9.032.

4.7.4 Атмосферостойкость покрытия — по ГОСТ 9.401 для II типа атмосферы по ГОСТ 15150, при сохранении защитных свойств по ГОСТ 9.407 не более балла 1 и декоративных свойств не более балла 2 должна быть не менее трех лет в условиях эксплуатации У1 и не менее двух лет в условиях эксплуатации ХЛ1 по ГОСТ 9.401.

4.8 Цвета поля регистрационных знаков (кроме знаков со световозвращающим покрытием), а также окантовки, цифр и букв должны соответствовать указанным в таблице 2.

Т а б л и ц а 2 — Цвета поля, окантовки и букв регистрационных знаков

Типы регистрационных знаков по 3.2	Наименование цвета	
	Цвет поля	Цвет окантовки, цифр и букв
1, 1А, 2—4, 19 1Б 16—18 5—8 9, 10 20—22	Белый** Желтый** Белый* Черный* Красный** Синий**	Черный* Черный* Черный* Белый* Белый* Белый*
* По контрольному образцу, устанавливающему норму цвета. ** По приложению Г.		

(Измененная редакция, Изм. № 2).

4.9 Регистрационные знаки типов 16—18 должны изготавливаться типографским или иным способом, обеспечивающим выполнение установленных настоящим стандартом требований в течение сроков, на которые они выдаются. Текст оборотной стороны знака типа 16 приведен в приложении Д, текст оборотной стороны знака типа 17 — в приложении Е, а текст оборотной стороны знака типа 18 — в приложении Ж.

(Измененная редакция, Изм. № 1).

4.10 Регистрационные знаки со световозвращающим покрытием должны иметь элементы защиты от подделки, включенные в структуру покрытия.

П р и м е ч а н и е — Размеры, начертание, расположение и другие характеристики защитных элементов устанавливаются Министерством внутренних дел Российской Федерации.

4.11 На оборотной стороне каждого регистрационного знака (кроме знаков типов 16—18) должен быть нанесен товарный знак предприятия — изготовителя регистрационного знака способом, обеспечивающим его сохранность и различимость в течение не менее удвоенного гарантийного срока службы регистрационного знака. В случае изготовления регистрационных знаков на покупных изделиях (заготовках) на оборотной стороне знака должен быть нанесен также товарный знак предприятия — изготовителя заготовки. Изображение товарного знака при нанесении его ударным способом не должно проступать на лицевой стороне знака.

На оборотной стороне регистрационных знаков типов 16—18 под основной надписью указывают выходные сведения, содержащие наименование предприятия-изготовителя, тираж, товарный знак предприятия-изготовителя.

4.10, 4.11 **(Измененная редакция, Изм. № 2).**

4.12—4.16 **(Исключены, Изм. № 2).**

4.17 Гарантийный срок службы регистрационных знаков со дня их изготовления (кроме типов 16) при сохранении защитных свойств покрытия поля знаков по ГОСТ 9.407 не более балла 1 и декоративных свойств не более балла 2 должен быть не менее трех лет в условиях эксплуатации У1 и двух лет — в условиях эксплуатации ХЛ1 по ГОСТ 9.104.

4.18 Требования к местам установки регистрационных знаков на транспортных средствах приведены в приложении И.

(Введен дополнительно, Изм. № 2).

ПРИЛОЖЕНИЕ А
(обязательное)

Регистрационные знаки



Рисунок А.1 — Регистрационный знак типа 1 с двухзначным кодом региона регистрации



Рисунок А.2 — Регистрационный знак типа 1 с трехзначным кодом региона регистрации



Рисунок А.3 — Регистрационный знак типа 1А

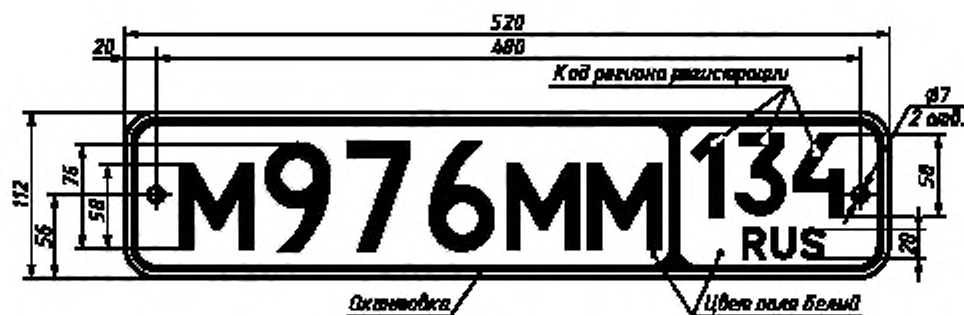

Рисунок А.4 — Регистрационный знак типа 1Б

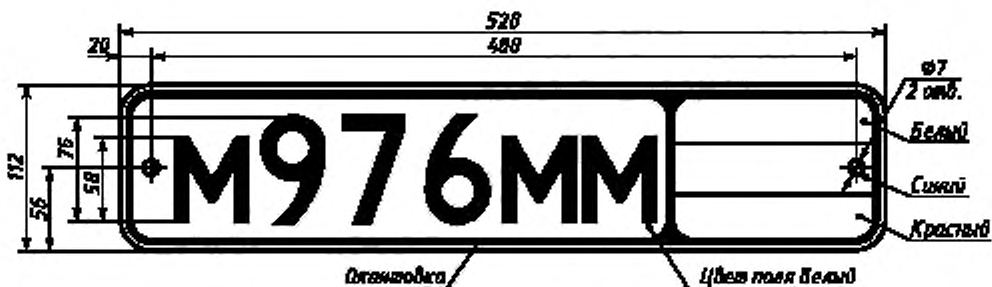

Рисунок А.5 — Регистрационный знак типа 2

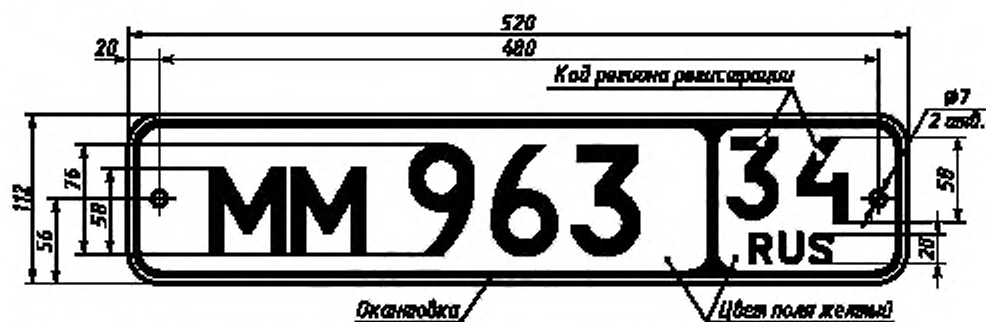

Рисунок А.6 — Регистрационный знак типа 3



Рисунок А.7 — Регистрационный знак типа 4



Рисунок А.8 — Регистрационный знак типа 5



Рисунок А.9 — Регистрационный знак типа 6



Рисунок А.10 — Регистрационный знак типа 7



Рисунок А.11 — Регистрационный знак типа 8

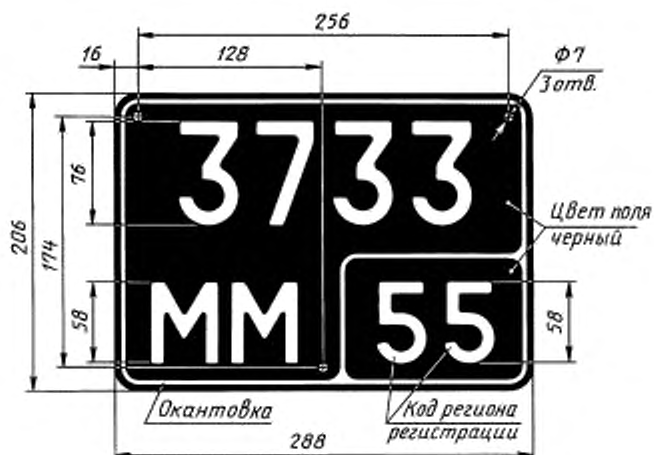

Рисунок А.12 — Регистрационный знак типа 9



Рисунок А.13 — Регистрационный знак типа 10

Рисунки А.14, А.15 (Исключены, Изм. № 2).



Рисунок А.16 — Регистрационный знак типа 16



Рисунок А.17 — Регистрационный знак типа 17



Рисунок А.18 — Регистрационный знак типа 18



Рисунок А.19 — Регистрационный знак типа 19



Рисунок А.20 — Регистрационный знак типа 20

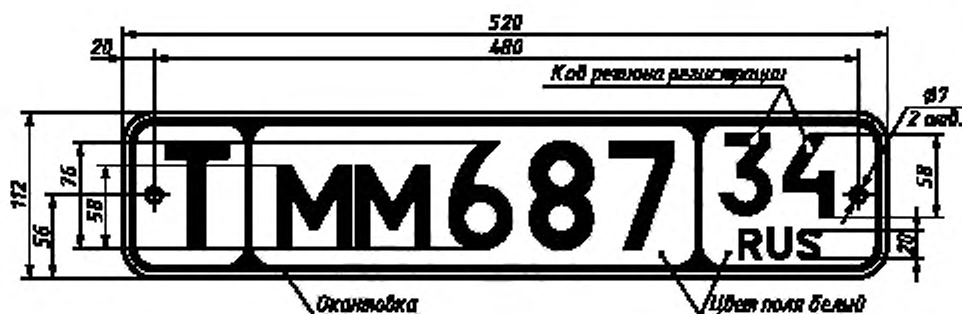

Рисунок А.21 — Регистрационный знак типа 21

ПРИЛОЖЕНИЕ Б
(обязательное)

А В Е К М
Н О Р С Т
У Х D **ТРАНЗИТ**
 RUS

Рисунок Б.1 — Шрифт букв, разрешенных для использования на регистрационных знаках

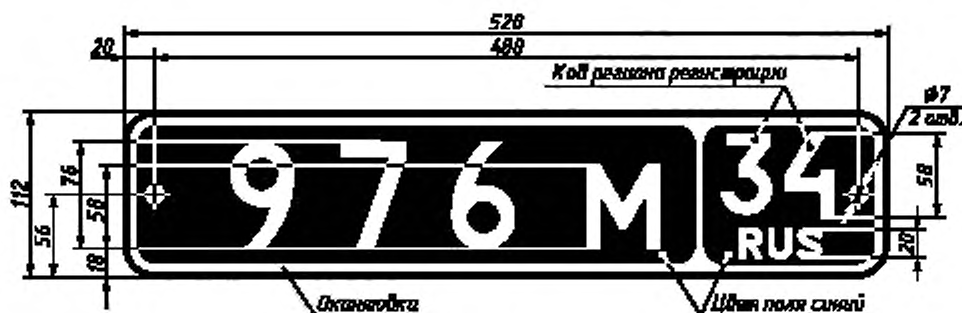
ПРИЛОЖЕНИЕ В
(обязательное)

0 1 2 3 4
5 6 7 8 9

Рисунок В.1 — Шрифт цифр, применяемых на регистрационных знаках

ПРИЛОЖЕНИЕ Г
(обязательное)

Требования к цвету поля и качеству световозвращающего покрытия регистрационных знаков

Г.1 Требования к фотометрическим свойствам

Г.1.1 Коэффициент световозвращения (отношение яркости к освещенности) световозвращающего покрытия поля регистрационного знака должен быть не менее значений, указанных в таблице Г.1.

Т а б л и ц а Г.1 — Фотометрические характеристики световозвращающего покрытия

Цвет покрытия	Угол наблюдения	Коэффициент световозвращения, кд/(м ² лк), не менее, при углах освещения			
		5°	30°	45°	Максимальный
Белый	0°12'	70	35	6	250
	0°20'	50	30	3	250
	1°30'	5	2	1	250
Желтый	0°12'	50	25	4	250
	0°20'	35	15	2	250
	1°30'	3	1	0,5	250
Красный	0°12'	10	4	0,8	100
	0°20'	7	3	0,7	100
	1°30'	0,6	0,3	0,1	100
Синий	0°12'	4	1,7	1	25
	0°20'	3	1,1	0,7	25

Примечания

- 1 Измерения проводят при освещении стандартным источником света по ГОСТ 7721.
- 2 Угол скручивания образца должен быть не более 1°20'.
- 3 Расположение угла освещения должно быть таким, чтобы углы освещения и наблюдения находились на противоположных сторонах линии, соединяющей источник света с центром образца.

Г.1.2 При обильном воздействии воды на регистрационный знак коэффициент световозвращения должен быть не менее 90 % значений, указанных в таблице Г.1.

Г.1.3 Значения максимального коэффициента световозвращения к минимальному не должны отличаться более чем в два раза.

Примечания

- 1 Проверку отклонений световозвращения проводят в случае обнаружения локальных отклонений в яркости при измерениях по Г.1.1.
- 2 Измерения проводят при угле наблюдения 0°20' и угле освещения 5°.
- 3 Коэффициент световозвращения измеряют на нескольких соседних площадках размером 50 × 50 мм.

Г.2 Требования к цветометрическим характеристикам

Г.2.1 Цвет световозвращающего покрытия регистрационного знака должен находиться в пределах зоны, ограниченной координатами цветности, указанными в таблице Г.2, и соответствовать коэффициенту яркости.

Примечания

- 1 Измерения проводят при освещении стандартным источником света D₆₅ МЭК.
- 2 Источник света располагают под углом 45° к нормали регистрационного знака.
- 3 Измерения проводят вдоль нормали регистрационного знака.
- 4 Для проведения измерений используют образец регистрационного знака без нанесенных на нем надписи «RUS», изображения Государственного флага Российской Федерации, цифр, букв, окантовки.

Т а б л и ц а Г.2 — Цветометрические характеристики световозвращающего покрытия

Цвет покрытия	Координаты цветности угловых точек допустимых цветовых областей				Коэффициент яркости
	Номера угловых точек цветовых областей				
	1	2	3	4	
Белый <i>x</i> <i>y</i>	0,355	0,305	0,285	0,335	$\geq 0,35$
	0,355	0,305	0,325	0,375	$\geq 0,35$
Желтый <i>x</i> <i>y</i>	0,545	0,487	0,427	0,465	$\geq 0,27$
	0,454	0,423	0,483	0,534	$\geq 0,27$
Красный <i>x</i> <i>y</i>	0,690	0,595	0,569	0,655	$\geq 0,05$
	0,310	0,315	0,341	0,345	$\geq 0,05$
Синий <i>x</i> <i>y</i>	0,144	0,244	0,190	0,066	$\geq 0,01$
	0,030	0,202	0,247	0,208	

Г.3 Требования к стойкости

Г.3.1 Теплостойкость световозвращающего покрытия, букв и цифр должна быть такая, чтобы после последовательно проведенного кондиционирования образца регистрационного знака не наблюдалось трещин вздутий или изменений цвета (обесцвечивания).

П р и м е ч а н и я

1 Последовательность и условия кондиционирования образца регистрационного знака должны быть следующими:

- а) в течение 7 ч при температуре $(65 \pm 2)^\circ\text{C}$ и относительной влажности $(10 \pm 5)\%$;
- б) в течение 1 ч при температуре $(23 \pm 5)^\circ\text{C}$ и относительной влажности $(50 \pm 10)\%$;
- в) в течение 15 ч при температуре минус 20°C .

2 Для испытаний используют фрагмент, равный половине регистрационного знака.

3 Соблюдение требования проверяют визуально.

Г.3.2 Адгезия световозвращающего покрытия должна быть такая, чтобы после кондиционирования образца регистрационного знака не наблюдалось отслоений световозвращающего покрытия.

П р и м е ч а н и я

1 Кондиционирование образца регистрационного знака проводят в течение 1 ч при температуре минус 20°C .

2 Для испытаний используют фрагмент, равный половине регистрационного знака.

3 Соблюдение требования проверяют визуально.

Г.3.3 Стойкость световозвращающего покрытия к удару должна быть такая, чтобы после проведения испытаний на световозвращающем покрытии регистрационного знака не наблюдались трещины или отслоения на расстоянии более 5 мм от зоны удара.

П р и м е ч а н и я

1 Проверку стойкости световозвращающего покрытия к удару проводят на испытательном стенде, который должен обеспечивать направленное падение ударника с ускорением $9-9,81\text{ м/с}^2$.

2 Ударник должен представлять собой шар диаметром 25 мм, изготовленный из стали по ГОСТ 380.

3 Образец регистрационного знака, подвергаемый проверке на стойкость световозвращающего покрытия к удару, предварительно кондиционируют в течение 1 ч при температуре минус 20°C .

4 После извлечения образца регистрационного знака из криокамеры его укладывают световозвращающим покрытием вверх на твердое основание (плиту толщиной не менее 12,5 мм, изготовленную из стали по ГОСТ 380 или чугуна по ГОСТ 1412).

5 Удар производят с высоты 2 м.

6 Для испытания используют фрагмент регистрационного знака размером, пригодным для проведения необходимых измерений.

7 Соблюдение требования проверяют штангенциркулем по ГОСТ 166.

Г.3.4 Стойкость световозвращающего покрытия к изгибу должна быть такая, чтобы после проведения испытаний на покрытии не наблюдались трещины.

Примечания

- 1 Испытания проводят при температуре $(23 \pm 5) ^\circ\text{C}$.
- 2 Образец регистрационного знака изгибают на оправке диаметром 50 мм в течение 2 с до образования угла 90° .
- 3 При проведении испытания образец регистрационного знака должен быть повернут наружу световозвращающим покрытием.
- 4 Для испытаний используют фрагмент регистрационного знака размером, пригодным для проведения испытания; отбортованные верхний и нижний края образца регистрационного знака должны быть срезаны.

Г.3.5 Водостойкость световозвращающего покрытия должна быть такая, чтобы после кондиционирования образца на покрытии не было следов разрушений, влияющих на его эффективную работу.

Примечания

- 1 Последовательность и условия кондиционирования образца регистрационного знака должны быть следующими:
 - а) в течение 24 ч образец регистрационного знака выдерживают в дистиллированной воде при температуре $(23 \pm 5) ^\circ\text{C}$;
 - б) в течение 48 ч образец регистрационного знака высушивают при температуре $(23 \pm 5) ^\circ\text{C}$ и относительной влажности $(50 \pm 10) \%$.
- 2 Для испытаний используют целый регистрационный знак.
- 3 Соблюдение требования проверяют визуально.

Г.3.6 Способность световозвращающего покрытия к очистке должна быть такова, чтобы при проведении испытаний световозвращающее покрытие легко без повреждения очищалось.

Примечания

- 1 Перед проведением испытаний световозвращающее покрытие регистрационного знака должно быть смазано смесью моторного или трансмиссионного масла и графита. Марки применяемых при испытании масел и графита, а также состав смеси не регламентируют.
- 2 При испытании световозвращающее покрытие протирают слабым растворителем (гептаном) с последующим промыванием нейтральным моющим раствором. Протирающие материалы, а также марку применяемого растворителя и моющего раствора не регламентируют.
- 3 Для испытаний используют фрагмент, равный половине регистрационного знака.
- 4 Соблюдение требования проверяют визуально.

Г.3.7 Стойкость световозвращающего покрытия к воздействию топлива должна быть такова, чтобы после проведения кондиционирования образца регистрационного знака на покрытии не было следов разрушений, влияющих на его эффективную работу.

Примечания

- 1 Кондиционирование образца регистрационного знака проводят в течение 1 мин в испытательной топливной смеси.
- 2 Состав испытательной топливной смеси должен быть следующим: 70 % *n*-гептана и 30 % толуола.
- 3 Для испытаний используют фрагмент регистрационного знака, содержащий букву и цифры.
- 4 Соблюдение требования проверяют визуально.

Г.3.8 Стойкость к солевому воздействию должна быть такова, чтобы после проведения кондиционирования на образце регистрационного знака не наблюдалось следов коррозии, влияющих на эффективную работу покрытия.

Примечания

- 1 Последовательность и условия кондиционирования образца регистрационного знака должны быть следующими:
 - а) в течение 22 ч образец регистрационного знака подвергают воздействию солевого тумана;
 - б) в течение 2 ч образец регистрационного знака высушивают при температуре $(23 \pm 5) ^\circ\text{C}$ и относительной влажности $(50 \pm 10) \%$;
 - в) в течение 22 ч образец регистрационного знака подвергают повторному воздействию солевого тумана;

г) по окончании установленных режимов кондиционирования образец промывают водой, протирают и осматривают.

2 Соляной туман создают распылением при температуре $(35 \pm 2) ^\circ\text{C}$ раствора, состоящего из 5 % хлорида натрия и 95 % дистиллированной воды.

3 Для испытаний используют целый регистрационный знак.

4 Соблюдение требования проверяют визуально.

Г.3.9 Долговечность покрытия должна быть такова, чтобы после интенсивного светового воздействия на образец регистрационного знака цветовые характеристики покрытия соответствовали значениям, указанным в таблице Г.2, и коэффициент световозвращения не должен быть ниже 50 % значений, указанных в таблице Г.1 для угла наблюдения $0^\circ 20'$ и угла освещения 5° . Коэффициент яркости должен быть не ниже 80 % значений, указанных в таблице Г.2.

Примечания

1 Для испытаний используют целый регистрационный знак.

2 Источник света и время светового воздействия регламентируют в технических условиях на регистрационные знаки со световозвращающим покрытием.

Г.4 Отбор образцов регистрационных знаков

Г.4.1 Испытаниям на соответствие требованиям настоящего приложения должны подвергаться не менее девяти образцов регистрационных знаков из одной партии, изготовленных с использованием одинаковых материалов на одном технологическом оборудовании.

Г.4.2 Один из образцов должен быть готовым для установки на транспортном средстве и используется для проверки размеров, цвета, формы, расположения надписи «RUS», Государственного флага Российской Федерации, цифровых и буквенных обозначений, установленных настоящим стандартом и техническими условиями, а также Г.4.

Г.4.3 Для проведения измерений по Г.1 и Г.2 используют образец регистрационного знака без нанесенных на нем надписи «RUS», изображения Государственного флага Российской Федерации, цифр, букв, окантовки.

Г.4.4 Для проведения испытаний по Г.3 используют готовые регистрационные знаки с одной нанесенной на них буквой и двумя цифрами, расположенными в центре регистрационного знака и имеющие по краям свободные пространства площадью не менее 100 см^2 .

Г.4.5 Если световозвращающее покрытие поля регистрационного знака должно покрываться прозрачным лаком, то образцы также должны быть покрыты этим лаком.

ПРИЛОЖЕНИЕ Г (Измененная редакция, Изм. № 2).

ПРИЛОЖЕНИЕ Д
(обязательное)**Оборотная сторона регистрационного знака типа 16**

Выдан на транспортное средство (ТС) марки, модели, модификации _____
 идентификационный № (VIN) _____, шасси (рама) № _____, двигатель № _____
 кузов (боковой прицеп) № _____. Год выпуска _____. Цвет _____
 Категория ТС (ABCDE) _____, Мощность двигателя (л.с.) _____. Масса ТС без нагрузки, кг _____
 Разрешенная максимальная масса ТС, кг _____. Особые отметки: _____
 Наименование предприятия-изготовителя _____
 Паспорт ТС серии _____ № _____ от «...» _____ 20... г.
 Владелец _____, адрес владельца _____
 Наименование документа, подтверждающего право собственности на ТС _____
 серия _____ № _____ от «...» 20... г., выданного _____
 наименование организации
 ТС следует своим ходом до _____
 пункт следования ТС
 Регистрационный знак выдан _____
 наименование организации
 Действителен до «...» _____ 20... г. Дата выдачи «...» _____ 20... г.
 Место печати _____
 подпись должностного лица, фамилия, инициалы

Памятка водителю

При регистрации ТС регистрационный знак сдается в ГИБДД

Регистрационные знаки должны:

- на легковых автомобилях и автобусах (два регистрационных знака) — устанавливаться на переднем и заднем ветровых стеклах внутри салона (кабины) справа от оси симметрии по направлению движения ТС;
- на грузовых автомобилях (один регистрационный знак) — устанавливаться на переднем ветровом стекле внутри кабины справа от оси симметрии по направлению движения ТС;
- на мотоциклах и прицепах (один регистрационный знак) — находится у водителя.

ПРИЛОЖЕНИЕ Д (Измененная редакция, Изм. № 1, 2).

ПРИЛОЖЕНИЕ Е
(обязательное)

Оборотная сторона регистрационного знака типа 17

РЕГИСТРАЦИОННЫЙ ЗНАК

Выдан на транспортное средство (ТС) марки, модели, модификации _____

идентификационный № (VIN) _____, шасси (рама) № _____, двигатель № _____

кузов (боковой прицеп) № _____, Год выпуска _____, Цвет _____

Категория ТС (ABCDE) _____, Мощность двигателя (л.с.) _____

Масса ТС без нагрузки, кг _____

Разрешенная максимальная масса ТС, кг _____

Особые отметки: _____

Наименование предприятия-изготовителя _____

Паспорт ТС серии _____ № _____ от «...» _____ 20...г.

Владелец _____, адрес владельца _____

Наименование документа, подтверждающего право собственности на ТС _____

серия _____ № _____ от «...» 20...г., выданного _____

наименование организации

ТС следует своим ходом до _____

пункт следования ТС

Регистрационный знак выдан _____

наименование организации

Действителен до «...» _____ 20...г. Дата выдачи «...» _____ 20...г.

Место печати _____

подпись должностного лица, фамилия, инициалы

Памятка водителю

При регистрации ТС регистрационный знак сдается в Военную автоинспекцию.

Регистрационные знаки должны:

- на легковых автомобилях (кроме УАЗ) и автобусах (два регистрационных знака) — устанавливаться на переднем и заднем ветровых стеклах внутри салона (кабины) справа от оси симметрии по направлению движения ТС;
- на грузовых автомобилях и тракторах (один регистрационный знак) — устанавливаться на переднем ветровом стекле внутри кабины справа от оси симметрии по направлению движения ТС;
- на мотоциклах и прицепах (один регистрационный знак) — находиться у водителя.

ПРИЛОЖЕНИЕ Ж
(обязательное)

Оборотная сторона регистрационного знака типа 18

РЕГИСТРАЦИОННЫЙ ЗНАК	
Выдан на транспортное средство (машину) наименования, марки _____	
заводской № транспортного средства (машины) или рамы _____	
двигатель № _____, коробка передач № _____	
основной ведущий мост (мосты) № _____	Год выпуска _____
Цвет _____	Предприятие-изготовитель _____
Паспорт транспортного средства (машины) серии _____ № _____	
от « » _____ 20 . . . г.	
Наименование (ф.и.о.) владельца транспортного средства (машины) _____	

Адрес владельца _____	
Наименование документа, подтверждающего право собственности на транспортное средство (машину) _____, серия _____ № _____ от « . . » 20 . . . г., выданного _____	
	наименование поставщика, продавца
Транспортное средство (машина) следует своим ходом _____	
	пункту следования транспортного средства/машины
Регистрационный знак выдан _____	
	наименование организации
Действителен до « . . » _____ 20 . . . г. Дата выдачи « . . » _____ 20 . . . г.	
Место печати _____	
	подпись должностного лица, фамилия, инициалы
<p>Памятка трактористу-машинисту (трактористу) или водителю</p> <p>При регистрации транспортного средства (машины) регистрационный знак сдается в государственную инспекцию Гостехнадзора.</p> <p>Регистрационный знак устанавливается на переднем ветровом стекле кабины справа от оси симметрии по направлению движения транспортного средства (машины), а на транспортных средствах (машинах), в конструкции которых не предусмотрена кабина, должен находиться у тракториста-машиниста (тракториста) или водителя.</p>	

ПРИЛОЖЕНИЯ Е, Ж (Введены дополнительно, Изм. № 1).

ПРИЛОЖЕНИЕ И
(обязательное)

Требования к установке государственных регистрационных знаков на транспортных средствах

И.1 На каждом транспортном средстве должны быть предусмотрены места установки следующих регистрационных знаков (кроме знаков типов 16—18):

- одного переднего и одного заднего — на легковых, грузовых, грузопассажирских автомобилях и автобусах;
- одного заднего — на прочих транспортных средствах.

И.2 Место для установки регистрационного знака должно представлять собой плоскую вертикальную прямоугольную поверхность и выбираться таким образом, чтобы исключалось загромождение знака элементами конструкции транспортного средства, загрязнение при эксплуатации транспортного средства и затруднение прочтения. При этом регистрационные знаки не должны уменьшать углы переднего и заднего свесов транспортного средства, закрывать внешние световые и светосигнальные приборы, выступать за боковой габарит транспортного средства.

И.3 Передний регистрационный знак должен устанавливаться, как правило, по оси симметрии транспортного средства. Допускается установка переднего регистрационного знака слева от оси симметрии транспортного средства по направлению движения транспортного средства.

И.4 Место установки заднего регистрационного знака должно обеспечивать выполнение следующих условий.

И.4.1 Регистрационный знак должен устанавливаться по оси симметрии транспортного средства или слева от нее по направлению движения.

И.4.2 Регистрационный знак должен устанавливаться перпендикулярно продольной плоскости симметрии транспортного средства с отклонением не более 3°.

И.4.3 Регистрационный знак на транспортном средстве должен располагаться перпендикулярно опорной плоскости транспортного средства с отклонением не более 5°.

Примечание — Если конструкция транспортного средства не позволяет установить регистрационные знаки перпендикулярно опорной плоскости транспортного средства, то для регистрационных знаков, высота верхнего края которых не более 1200 мм, допускается этот угол увеличить до 30°, если поверхность, на которой установлен знак, обращена вверх, и до 15°, если поверхность обращена вниз.

И.4.4 Высота нижнего края заднего регистрационного знака от опорной плоскости транспортного средства должна быть не менее 300 мм, высота верхнего края знака — не более 1200 мм.

Примечания

1 В случае если конструкция транспортного средства не позволяет обеспечить высоту расположения верхнего края регистрационного знака на высоте не более 1200 мм, допускается увеличение размера до 2000 мм.

2 Измерение высоты размещения регистрационного знака от опорной плоскости транспортного средства должно проводиться на транспортном средстве снаряженной массы.

И.4.5 Регистрационный знак должен быть видимым в пространстве, ограниченном следующими четырьмя плоскостями: двумя вертикальными и двумя горизонтальными, касающимися краев знака в пределах углов видимости, указанных на рисунке 3.1.

И.4.6 Относительное расположение регистрационного знака и фонаря (фонарей) освещения регистрационного знака на транспортном средстве должно соответствовать ГОСТ Р 41.4.

И.4.7 Регистрационный знак должен устанавливаться таким образом, чтобы в темное время суток обеспечивалось его прочтение с расстояния не менее 20 м при освещении штатным фонарем (фонарями) освещения знака транспортного средства.

Примечание — Требование не распространяется на надписи «RUS» и «ТРАНЗИТ», а также на изображение флага Российской Федерации.

И.5 Для крепления регистрационных знаков должны применяться болты или винты с головками, имеющими цвет поля знака или светлые гальванические покрытия.

Допускается крепление знаков с помощью рамок. Болты, винты, рамки не должны загромождать или



Рисунок И.1

искажать имеющиеся на регистрационном знаке надпись «RUS», изображение Государственного флага Российской Федерации, буквы, цифры или окантовку.

Не допускается закрывать знак органическим стеклом или другими материалами.

Запрещается сверление на регистрационном знаке дополнительных отверстий для крепления знака на транспортном средстве или в иных целях.

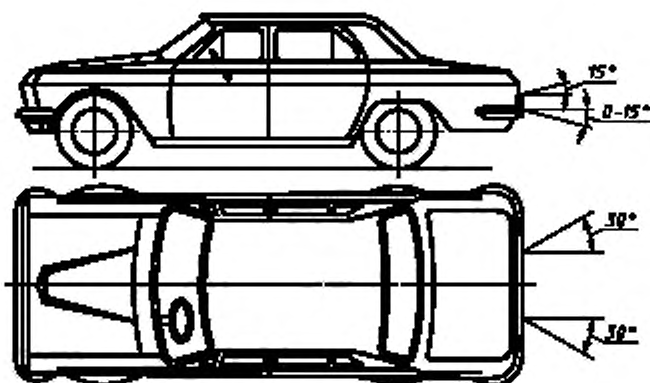
В случае несовпадения координат посадочных отверстий регистрационного знака с координатами посадочных отверстий транспортного средства крепление знаков должно осуществляться через переходные конструктивные элементы, обеспечивающие выполнение требований И.2—И.4.

И.6 Регистрационные знаки типов 16—18 должны устанавливаться:

- на легковых автомобилях и автобусах — один на переднем и один на заднем ветровых стеклах внутри салона (кабины) справа от продольной плоскости симметрии по направлению движения транспортного средства;

- на грузовых автомобилях и тракторах — один знак на переднем ветровом стекле внутри кабины справа от продольной плоскости симметрии по направлению движения транспортного средства.

Регистрационные знаки, выданные на мотоциклы и прицепы, должны находиться у водителей.

ПРИЛОЖЕНИЕ И (Введено дополнительно, Изм. № 2).

УДК 629.113.018.815:006.354

ОКС 43.020

Д28

ОКП 45 0000

Ключевые слова: государственные регистрационные знаки, транспортные средства, юридические лица, цифровой код, регион регистрации, иностранное представительство, лакокрасочное и свето-возвращающее покрытие

Редактор *В.П. Огурцов*
Технический редактор *Л.А. Гусева*
Корректор *Н.Л. Рыбалко*
Компьютерная верстка *С.В. Рябовой*

Изд. лиц. № 02354 от 14.07.2000. Сдано в набор 08.01.2002. Подписано в печать 06.02.2002. Усл.печл. 3,26. Уч.-изд.л. 2,70.
Тираж 600 экз. С 3832. Зак. 122.

ИПК Издательство стандартов, 107076 Москва, Колодезный пер., 14.
<http://www.standards.ru> e-mail: info@standards.ru

Набрано в Издательстве на ПЭВМ

Филиал ИПК Издательство стандартов — тип. "Московский печатник", 103062 Москва, Лялин пер., 6.
Пар № 080102

Изменение № 3 ГОСТ Р 50577—93 Знаки государственные регистрационные транспортных средств. Типы и основные размеры. Технические требования

Утверждено и введено в действие Приказом Федерального агентства по техническому регулированию и метрологии от 22.05.2009 № 164-ст

Дата введения 2009—11—01

Раздел 1. Третий абзац исключить.

Раздел 2. Заменить ссылку: ГОСТ 380—94 на ГОСТ 380—2005.

Пункт 3.1. Четвертый абзац изложить в новой редакции:

«3 — транспортные средства, принадлежащие дипломатическим представительствам, консульским учреждениям, в том числе возглавляемым почетными консульскими должностными лицами, международным (межгосударственным) организациям и их сотрудникам, аккредитованным при Министерстве иностранных дел Российской Федерации».

Пункт 3.2.1. Второй абзац. Исключить слова: «(кроме отнесенных к типу 1Б)»;

третий, четвертый абзацы исключить;

последний абзац. Заменить слово: «мотонарт» на «снегоходов».

Пункт 3.2.2. Последний абзац. Заменить слово: «мотонарт» на «снегоходов».

Пункт 3.2.3. Третий абзац изложить в новой редакции:

«10 — для легковых, грузовых, грузопассажирских автомобилей и автобусов дипломатических представительств, консульских учреждений, в том числе возглавляемых почетными консульскими должностными лицами, международных (межгосударственных) организаций и их сотрудников, аккредитованных при Министерстве иностранных дел Российской Федерации»;

четвертый абзац исключить.

Пункт 3.2.4 дополнить абзацем (после первого):

«15 — для легковых, грузовых, грузопассажирских автомобилей, автобусов, автомобильных прицепов и полуприцепов»;

второй абзац изложить в новой редакции:

(Продолжение см. с. 24)

«16 — для мотоциклов, мотороллеров, мопедов и снегоходов».

Пункт 3.3. Абзацы, начинающиеся словами: «тип 1А (однострочный)» и «тип 1Б (однострочный)», исключить;

перед абзацем, начинающимся словами: «тип 16 (трехстрочный)», дополнить абзацем:

«тип 15 (однострочный) — ММ 000 М 55»;

в абзаце, начинающемся словами: «2 — цифра кода, применяемого», исключить слова: «иностранных банков и фирм, зарубежных органов печати, радио, телевидения»;

примечание исключить.

Пункт 3.4. Заменить обозначения: «1, 1Б и 2» на «1, 2 и 15», 16—22 на 15—22;

исключить слова: «На регистрационных знаках типа 1А вместо кода региона регистрации и надписи «RUS» должно быть помещено изображение Государственного флага Российской Федерации».

Пункт 3.5. Заменить обозначения: «1, 1Б и 2» на «1, 2 и 15».

Пункт 3.6. Примечание 2. Заменить обозначения: 16—18 на 15—18.

Пункт 3.8. Первый абзац. Заменить слова: «(типов 1— 10, 19—22)» на «(типов 1—10, 15, 19—22)».

Пункт 3.10. Первый абзац. Заменить обозначения: 1, 1Б — 4, 9, 10, 19—22 на 1—4, 9, 10, 15, 16, 19—22.

Пункт 4.3 дополнить абзацем (после первого):

«Регистрационные знаки типа 15 изготавливаются из бумаги и покрываются с двух сторон специальной пленкой (ламинируются). Толщина регистрационных знаков типа 15 должна составлять не менее 400 мкм».

Пункт 4.4. Заменить обозначения: 16—18 на 15—18 (2 раза).

Пункт 4.6. Заменить обозначения: 16—18 на 15—18.

Пункт 4.7. Слова в скобках изложить в новой редакции: «**(кроме знаков со световозвращающим покрытием и знаков, изготовленных типографским способом)**».

Пункт 4.8. Таблицу 2 изложить в новой редакции:

Т а б л и ц а 2 — Цвета поля, окантовки и букв регистрационных знаков

Типы регистрационных знаков по 3.2	Наименование цвета	
	поля	окантовки, цифр и букв
1—4, 19	Белый**	Черный*
15	Белый и желтый*	Черный*
16—18	Белый*	Черный*
5—8	Черный*	Белый*

(Продолжение см. с. 25)

Окончание табл. 2.

Типы регистрационных знаков по 3.2	Наименование цвета	
	поля	окантовки, цифр и букв
9—10 20—22	Красный** Синий**	Белый* Белый*
* По контрольному образцу, устанавливающему норму цвета. ** По приложению Г.		

Пункт 4.9. Заменить обозначения: 16—18 на 15—18.

Пункт 4.10 дополнить абзацами (после первого):

«Регистрационные знаки типов 15—18 должны иметь элементы защиты от подделки, выполненные типографским или иным способом.

На лицевую сторону регистрационных знаков типа 15 должен быть нанесен голографический защитный знак. Требования к уровню защиты устанавливаются Министерством внутренних дел Российской Федерации».

Пункт 4.11. Второй абзац до слов «под основной надписью» изложить в новой редакции:

«На лицевой стороне регистрационных знаков типа 15 и оборотной стороне регистрационных знаков типов 16—18».

Пункт 4.17. Заменить обозначения: 16 на 15—18.

Приложение А. Рисунки А.3 и А.4 исключить;
дополнить рисунком — А.15:



Рисунок А.15 — Регистрационный знак типа 15

(Продолжение см. с. 26)

Приложение Д изложить в новой редакции:

ПРИЛОЖЕНИЕ Д
(обязательное)

Оборотная сторона регистрационного знака типа 16

Выдан на транспортное средство (ТС) марки, модели, модификации _____	
идентификационный № (VIN) _____	шасси (рама) № _____
двигатель № _____	кузов (боковой прицеп) № _____
Цвет _____	Категория ТС (ABCDE) _____
Мощность двигателя (л.с.) _____	Масса ТС без нагрузки, кг _____
Разрешенная максимальная масса ТС, кг _____	Особые отметки: _____
Наименование предприятия-изготовителя _____	
Паспорт ТС серии _____ № _____	от « _____ » _____ 20__ г.
Владелец _____, адрес владельца _____	
Наименование документа, подтверждающего право собственности на ТС _____, серия _____ № _____ от « _____ » _____ 20__ г., выданного _____	
_____ наименование организации	
ТС следует своим ходом до _____	
_____ пункт следования ТС	
Регистрационный знак выдан _____	
_____ наименование организации	
Действителен до « _____ » _____ 20__ г. Дата выдачи « _____ » _____ 20__ г.	
Место печати _____	
_____ подпись должностного лица, фамилия, инициалы	
Памятка водителю	
При регистрации ТС регистрационный знак сдается в Госавтоинспекцию.	
Регистрационные знаки на мототранспорте (один регистрационный знак) — должны находиться у водителя.	

(Продолжение см. с. 27)

Приложение И. Пункт И.5. Второй абзац. Заменить слова: «буквы, цифры или окантовку» на «Буквы или цифры»;
дополнить пунктом — И.7:

«И.7 Регистрационные знаки типа 15 должны устанавливаться на легковых, грузовых автомобилях, автобусах (один спереди и один сзади) и прицепах (один сзади) на штатные места установки регистрационных знаков этих транспортных средств.

Должно быть обеспечено надежное крепление регистрационных знаков типа 15 в течение всего срока их действия с использованием, при необходимости, рамок или других переходных конструктивных элементов».

(ИУС № 8 2009 г.)

Изменение № 4 ГОСТ Р 50577—93 Знаки государственные регистрационные транспортных средств. Типы и основные размеры. Технические требования

Утверждено и введено в действие Приказом Федерального агентства по техническому регулированию и метрологии от 23.08.2013 № 533-ст

Дата введения — 2013—08—23

Пункт 3.2.1. Второй абзац после слова «автобусов» дополнить словами: «(кроме отнесенных к типу 1Б)»;

дополнить абзацем (после второго):

«1Б — для легковых такси, транспортных средств, оборудованных для перевозок более восьми человек (кроме случаев, если указанные перевозки осуществляются по заказам либо для обеспечения собственных нужд юридического лица или индивидуального предпринимателя)».

Пункт 3.3 дополнить абзацем (после второго):

«- тип 1Б (однострочный) — ММ 000 55».

Пункт 3.4. Заменить обозначения: «1, 2, 4—6, 8—10, 15—22» на «1, 1Б, 2, 4—6, 8—10, 15—22».

Пункт 4.8. Таблицу 2 дополнить типом регистрационных знаков 1Б с соответствующими параметрами:

Типы регистрационных знаков по 3.2	Наименование цвета	
	поля	окантовки, цифр и букв
1Б	Желтый**	Черный*

Приложение А дополнить рисунком — А.3:

Изменение № 2 ГОСТ Р 50577—93 Знаки государственные регистрационные транспортных средств. Типы и основные размеры. Технические требования

Принято и введено в действие Постановлением Госстандарта России от 19.11.2001 № 465-ст

Дата введения 2002—03—01

Раздел 2 дополнить ссылками:

«ГОСТ Р 41.4—99 Единые предписания, касающиеся официального утверждения приспособлений для освещения заднего номерного знака автотранспортных средств (за исключением мотоциклов) и их прицепов

ГОСТ 7721—89 Источники света для измерения цвета. Типы. Технические требования. Маркировка».

Пункт 3.1. Второй, четвертый абзацы изложить в новой редакции:

«1 — транспортные средства, принадлежащие юридическим лицам и гражданам Российской Федерации, юридическим лицам и гражданам

иностранных государств, кроме отнесенных к группе 3, а также лицам без гражданства;

3 — транспортные средства, принадлежащие дипломатическим представительствам, консульским учреждениям, международным (межгосударственным) организациям»;

дополнить абзацем:

«5 — транспортные средства, принадлежащие органам внутренних дел Российской Федерации».

Пункт 3.2.1. Второй абзац после слова «автобусов» дополнить словами: «(кроме отнесенных к типу 1Б)»;

дополнить абзацами (после второго):

«1А — для легковых автомобилей должностных лиц по перечню, определяемому Правительством Российской Федерации (особые регистрационные знаки);

1Б — для легковых автомобилей, используемых для перевозки пассажиров на коммерческой основе, автобусов, грузовых автомобилей, оборудованных для перевозок более 8 человек (кроме случаев, если указанные перевозки осуществляются для собственных нужд юридического лица или индивидуального предпринимателя)».

Пункт 3.2.3. Пятый — последний абзацы исключить.

Пункт 3.2.4 дополнить абзацем:

«19 — для легковых, грузовых, грузопассажирских автомобилей, автобусов и прочих транспортных средств, окончательно выезжающих за пределы Российской Федерации, а также для иных случаев, определяемых Министерством внутренних дел Российской Федерации».

Раздел 3 дополнить пунктом — 3.2.5:

«3.2.5 Транспортные средства 5-й группы

Устанавливают следующие типы регистрационных знаков:

20 — для легковых, грузовых, грузопассажирских автомобилей и автобусов:

21 — для автомобильных прицепов (включая задние прицепы к мотоциклам и мотороллерам) и полуприцепов;

22 — для мотоциклов».

Пункт 3.3. Второй абзац изложить в новой редакции:

«тип 1 (однострочный) — М 000 ММ 55 или М 000 ММ 555»;

дополнить абзацами (после второго):

«тип 1А (однострочный) — М 000 ММ;

тип 1Б (однострочный) — ММ 000 55»;

двенадцатый — шестнадцатый абзацы исключить;

восемнадцатый абзац изложить в новой редакции:

«тип 17 (трехстрочный) — ММ 55

0000

«ТРАНЗИТ»;

дополнить абзацами (после девятнадцатого до слов «где О и М»):

«тип 19 (однострочный) — Т ММ 000 55;

тип 20 (однострочный) — М 0000 55;

тип 21 (однострочный) — 000 М 55;

тип 22 (двухстрочный) — 0000

М 55»;

дополнить абзацем и примечанием (после последнего абзаца):

«Т — первая буква слова «ТРАНЗИТ», обозначающая регистрационный знак транспортного средства, временно допущенного к участию в дорожном движении.

Примечание — Регистрационные знаки типа 1 с трехзначным кодом региона регистрации применяются в случаях, установленных Министерством внутренних дел Российской Федерации».

Пункт 3.4 изложить в новой редакции:

«3.4 На регистрационных знаках типов 1, 1Б, 2, 4—6, 8—10, 16—22 должна быть надпись «RUS». На регистрационных знаках типа 1А вместо

кода региона регистрации и надписи «RUS» должно быть помещено изображение Государственного флага Российской Федерации. На регистрационных знаках типов 16—18 должна быть надпись «ТРАНЗИТ». На регистрационных знаках типов 1, 1Б и 2 допускается дополнительно наличие изображения Государственного флага Российской Федерации.

Примечание — Изображение Государственного флага Российской Федерации должно представлять собой прямоугольник с равновеликими горизонтальными полосами: верхняя полоса белого цвета, средняя — синего цвета и нижняя — красного цвета».

Пункт 3.5. Первый абзац. Заменить обозначения: А.18 на А.22, А.19 на А.23;

заменить слова: «типов 1 и 2» на «типов 1, 1Б и 2»;

примечание 1. Заменить обозначение: А.19 на А.23;

примечание 2 исключить.

Пункт 3.6. Примечание 2 изложить в новой редакции:

«2 Требование не распространяется на регистрационные знаки типов 16—18»;

дополнить примечанием — 3:

«3 Требование не является обязательным для надписи «RUS».

Пункт 3.7. Заменить обозначения: 1—18 на 1—22.

Пункт 3.8. Первый абзац. Заменить слова: «(типов 1—15)» на «(типов 1—10, 19—22)»;

таблица 1. Заменить слова: «Не более 3,0» на $3,0 \pm 0,5$.

Пункт 3.10. Первый абзац. Заменить обозначения: 1—4, 9—15 на 1, 1Б—4, 9—10, 19—22:

исключить слова: «для обозначения транспортных средств аккредитованных дипломатических представительств, консульских учреждений, международных (межгосударственных) организаций, иностранных банков и фирм, зарубежных органов печати, радио, телевидения за иностранными представительствами в отношении знаков»;

первый, второй абзацы. Заменить обозначения: 9—11 на 9, 10.

Пункты 4.3, 4.4 изложить в новой редакции:

«4.3 Регистрационные знаки типов 1—10, 19—22 изготавливаются из алюминиевых сплавов методом штампования с покрытием световозвращающими и лакокрасочными материалами. Для изготовления регистрационных знаков типов 3, 5—8 допускается применение черных металлов.

Регистрационные знаки типов 16—18 изготавливаются на бумаге типографским способом.

Примечания

1 Конкретные материалы, используемые для изготовления регистрационных знаков, способ их изготовления, а также методы испытаний (кроме типовых и периодических испытаний) устанавливаются в технических условиях на регистрационные знаки.

2 Кроме испытаний, проводимых предприятиями-изготовителями, испытания регистрационных знаков на соответствие требованиям настоящего стандарта должны проводиться не реже одного раза в три года для каждого предприятия-изготовителя регистрационных знаков в испытательных службах.

4.4 Толщина материала регистрационного знака без учета покрытия (кроме типов 16—18) должна быть $(1 \pm 0,1)$ мм. Толщина материала регистрационных знаков типов 16—18 устанавливается в технических условиях на эти знаки».

Пункт 4.6 дополнить словами: «Нормы цветов Государственного флага Российской Федерации, наносимого на регистрационные знаки, устанавливаются по эталону, цветометрические характеристики которого должны соответствовать приложению Г»;

примечание. Заменить слова: «типов 3 и 14» на «типа 3».

Пункт 4.8. Таблицу 2 изложить в новой редакции:

Таблица 2 — Цвета поля, окантовки и букв регистрационных знаков

Типы регистрационных знаков по 3.2	Наименование цвета	
	цвет поля	цвет окантовки, цифр и букв
1, 1А, 2—4, 19	Белый**	Черный*
1Б	Желтый**	Черный*
16—18	Белый*	Черный*
5—8	Черный*	Белый*
9—10	Красный**	Белый*
20—22	Синий**	Белый*

* По контрольному образцу, устанавливающему норму цвета.
** По приложению Г.

Пункты 4.10, 4.11 изложить в новой редакции:

«4.10 Регистрационные знаки со световозвращающим покрытием должны иметь элементы защиты от подделки, включенные в структуру покрытия.

Примечание — Размеры, начертание, расположение и другие характеристики защитных элементов устанавливаются Министерством внутренних дел Российской Федерации.

4.11 На оборотной стороне каждого регистрационного знака (кроме знаков типов 16—18) должен быть нанесен товарный знак предприятия-изготовителя регистрационного знака способом, обеспечивающим его сохранность и различимость в течение не менее удвоенного гарантийного срока службы регистрационного знака. В случае изготовления регистрационных знаков на покупных изделиях (заготовках) на оборотной стороне знака должен быть нанесен также товарный знак предприятия-изготовителя заготовки. Изображение товарного знака при нанесении его ударным способом не должно проступать на лицевой стороне знака.

На оборотной стороне регистрационных знаков типов 16—18 под основной надписью указываются выходные сведения, содержащие наименование предприятия-изготовителя, тираж, товарный знак предприятия-изготовителя».

Пункты 4.12—4.16 исключить.

Раздел 4 дополнить пунктом — 4.18:

«4.18 Требования к местам установки регистрационных знаков на транспортных средствах приведены в приложении И».

Приложение А. Рисунок А.1. Подрисуючную подпись изложить в новой редакции:

«Рисунок А.1 — Регистрационный знак типа 1 с двухзначным кодом региона регистрации»;

заменить обозначения рисунков: А.2 на А.5, А.3 на А.6, А.4 на А.7, А.5 на А.8, А.6 на А.9, А.7 на А.10, А.8 на А.11, А.9 на А.12, А.10 на А.13;

на рисунке А.7 регистрационного знака типа 4 на вертикальном размере от нижнего края знака до центра крепежного отверстия заменить значение: 85 на 90;

дополнить рисунками: А.2—А.4;

рисунки А.11—А.15, А.20 исключить;

рисунок А.17 заменить новым;

заменить обозначение рисунка и слова: А.19 на А.23, «Лазоревый» на «Синий», «Алый» на «Красный».

дополнить рисунками — А.19—А.22 (после рисунка А.18).

(Продолжение изменения № 2 к ГОСТ Р 50577—93)



Рисунок А.2 — Регистрационный знак типа I с трехзначным кодом района регистрации

(Продолжение изменения № 2 к ГОСТ Р 50577–93)

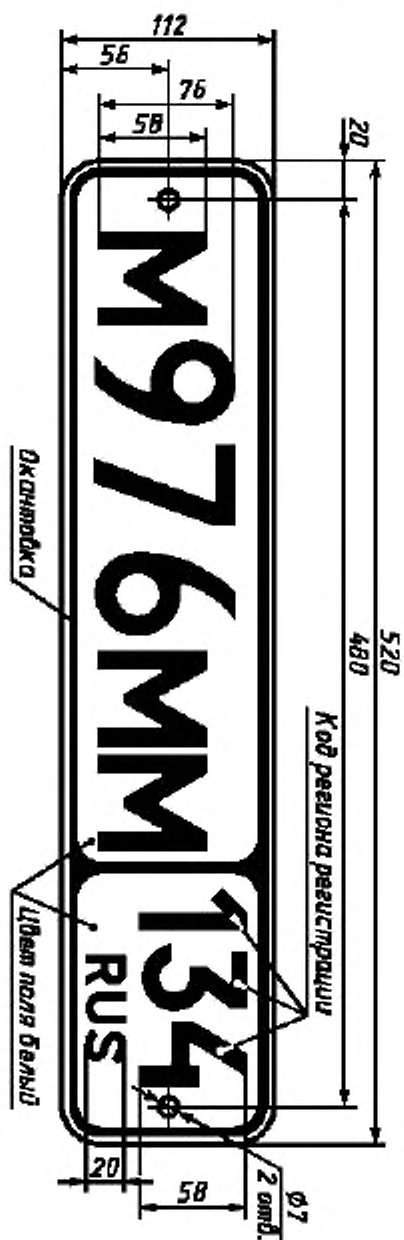

Рисунок А.3 — Регистрационный знак типа IA

(Продолжение изменения № 2 к ГОСТ Р 50577—93)

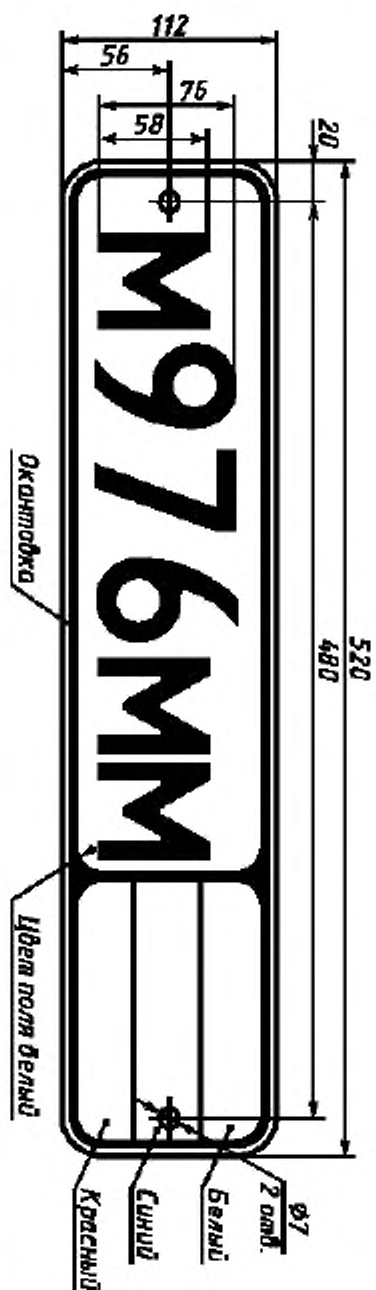

Рисунок А.4 — Регистрационный знак типа 1Б

(Продолжение изменения № 2 к ГОСТ Р 50577—93)

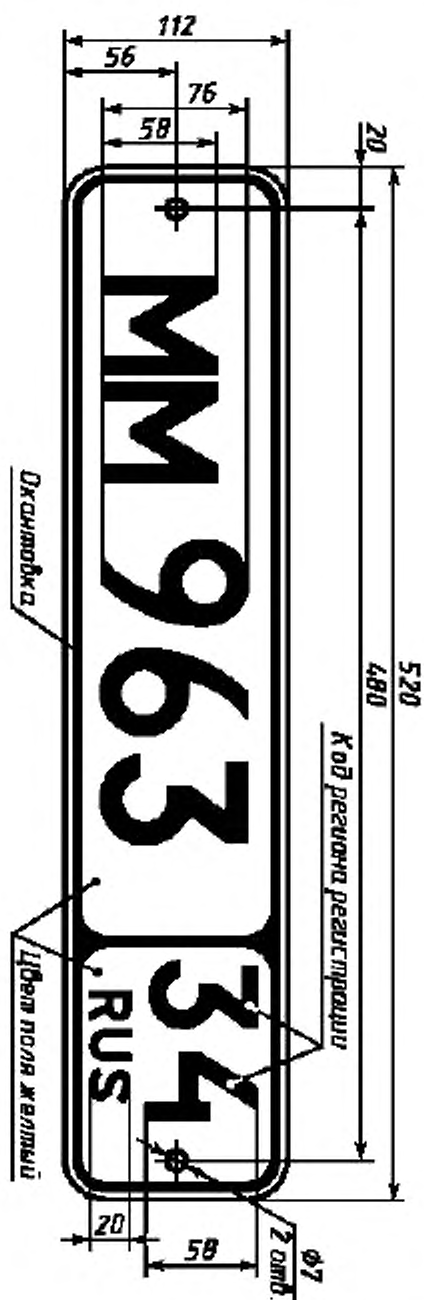

Рисунок А.17 — Регистрационный знак типа 17

(Продолжение изменения № 2 к ГОСТ Р 50577—93)



Рисунок А.19 — Регистрационный знак типа 19

(Продолжение изменения № 2 к ГОСТ Р 50577—93)

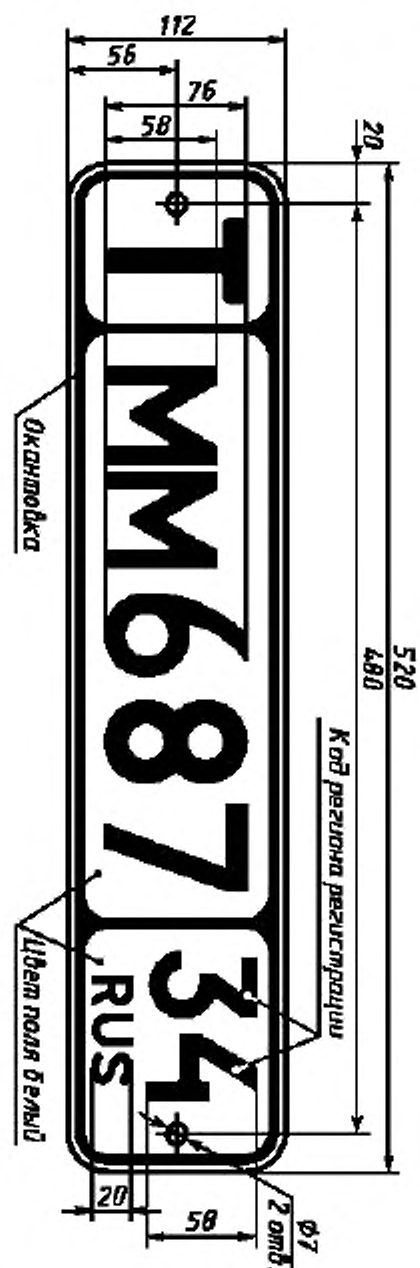

Рисунок А.20 — Регистрационный знак типа 20

(Продолжение изменения № 2 к ГОСТ Р 50577—93)

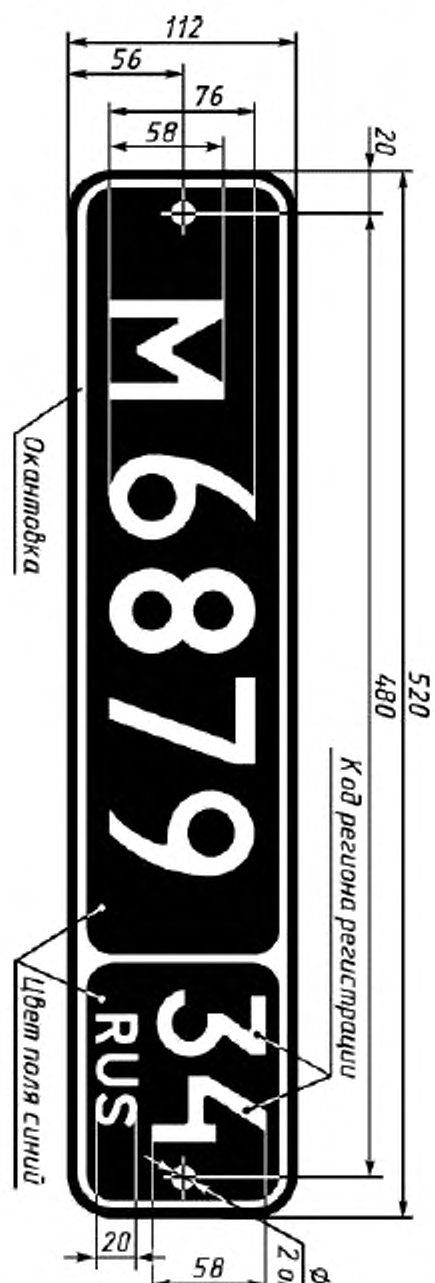

Рисунок А.21 — Регистрационный знак типа 21

Продолжение табл. Г.1

Цвет покрытия	Угол наблюдения	Коэффициент световозвращения, кд/(м ² ·лк), не менее, при углах освещения			
		5°	30°	45°	max
Красный	0°12'	10	4	0,8	100
	0°20'	7	3	0,7	100
	1°30'	0,6	0,3	0,1	100
Синий	0°12'	4	1,7	1	25
	0°20'	3	1,1	0,7	25

примечания 1, 2 изложить в новой редакции:

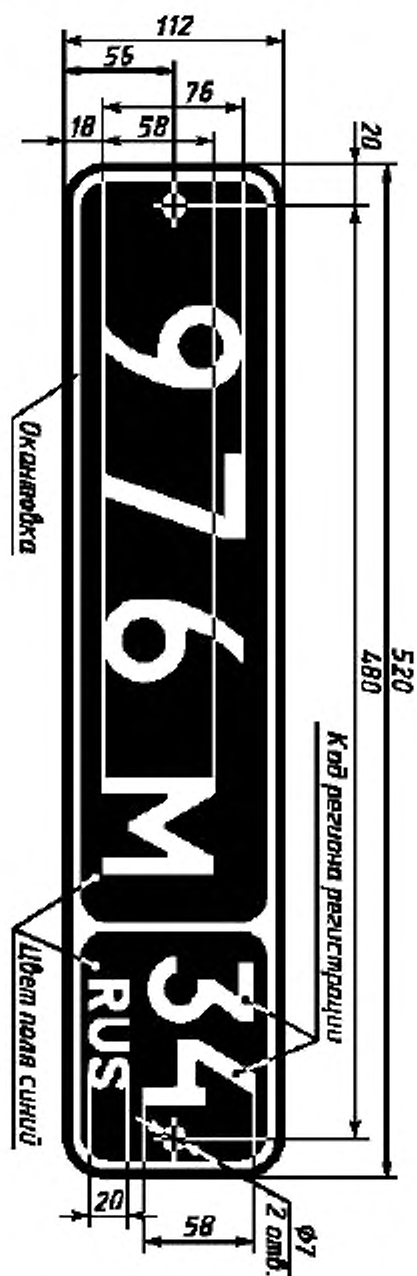
«1 Измерения проводят при освещении стандартным источником света по ГОСТ 7721.

2 Угол скручивания образца должен быть не более 1°20'»;

таблицу Г.2 дополнить наименованием покрытия — «Синий»;

Цвет покрытия	Координаты цветности угловых точек допустимых цветовых областей				Коэффициент яркости
	Номера угловых точек цветовых областей				
	1	2	3	4	
Синий x y	0,144	0,244	0,190	0,066	≥0,01
	0,030	0,202	0,247	0,208	

Приложение Д. Памятка водителю. Исключить слова: «и тракторах». Стандарт дополнить приложением — И:

*«ПРИЛОЖЕНИЕ И
(обязательное)»*

Требования к установке государственных регистрационных знаков на транспортных средствах

И.1 На каждом транспортном средстве должны быть предусмотрены места установки следующих регистрационных знаков (кроме знаков типов 16—18):

одного переднего и одного заднего — на легковых, грузовых, грузопассажирских автомобилях и автобусах;

одного заднего — на прочих транспортных средствах.

И.2 Место для установки регистрационного знака должно представлять собой плоскую вертикальную прямоугольную поверхность и выбираться таким образом, чтобы исключалось загромождение знака элементами конструкции транспортного средства, загрязнение при эксплуатации транспортного средства и затруднение прочтения. При этом регистрационные знаки не должны уменьшать углы переднего и заднего свесов транспортного средства, закрывать внешние световые и светосигнальные приборы, выступать за боковой габарит транспортного средства.

И.3 Передний регистрационный знак должен устанавливаться, как правило, по оси симметрии транспортного средства. Допускается установка переднего регистрационного знака слева от оси симметрии транспортного средства по направлению движения транспортного средства.

И.4 Место установки заднего регистрационного знака должно обеспечивать выполнение следующих условий.

И.4.1 Регистрационный знак должен устанавливаться по оси симметрии транспортного средства или слева от нее по направлению движения.

И.4.2 Регистрационный знак должен устанавливаться перпендикулярно продольной плоскости симметрии транспортного средства с отклонением не более 3°.

И.4.3 Регистрационный знак на транспортном средстве должен располагаться перпендикулярно опорной плоскости транспортного средства с отклонением не более 5°.

П р и м е ч а н и е — Если конструкция транспортного средства не позволяет установить регистрационные знаки перпендикулярно опорной плоскости транспортного средства, то для регистрационных знаков, высота верхнего края которых не более 1200 мм, допускается этот угол увеличить до 30°, если поверхность, на которой установлен знак, обращена вверх, и до 15°, если поверхность обращена вниз.

И.4.4 Высота нижнего края заднего регистрационного знака от опорной плоскости транспортного средства должна быть не менее 300 мм, высота верхнего края знака должна быть не более 1200 мм.

П р и м е ч а н и я

1 В случае если конструкция транспортного средства не позволяет обеспечить высоту расположения верхнего края регистрационного знака на высоте не более 1200 мм, допускается увеличение размера до 2000 мм.

2 Измерение высоты размещения регистрационного знака от опорной плоскости транспортного средства должно проводиться на транспортном средстве снаряженной массы.

И.4.5 Регистрационный знак должен быть видимым в пространстве, ограниченном следующими четырьмя плоскостями: двумя вертикальными

ми и двумя горизонтальными, касающимися краев знака в пределах углов видимости, указанных на рисунке И.1.



Рисунок И.1

И.4.6 Относительное расположение регистрационного знака и фонаря (фонарей) освещения регистрационного знака на транспортном средстве должно соответствовать ГОСТ Р 41.4.

И.4.7 Регистрационный знак должен устанавливаться таким образом, чтобы в темное время суток обеспечивалось его прочтение с расстояния не менее 20 м при освещении штатным фонарем (фонарями) освещения знака транспортного средства.

Примечание — Требование не распространяется на надписи «RUS» и «ТРАНЗИТ», а также на изображение Государственного флага Российской Федерации.

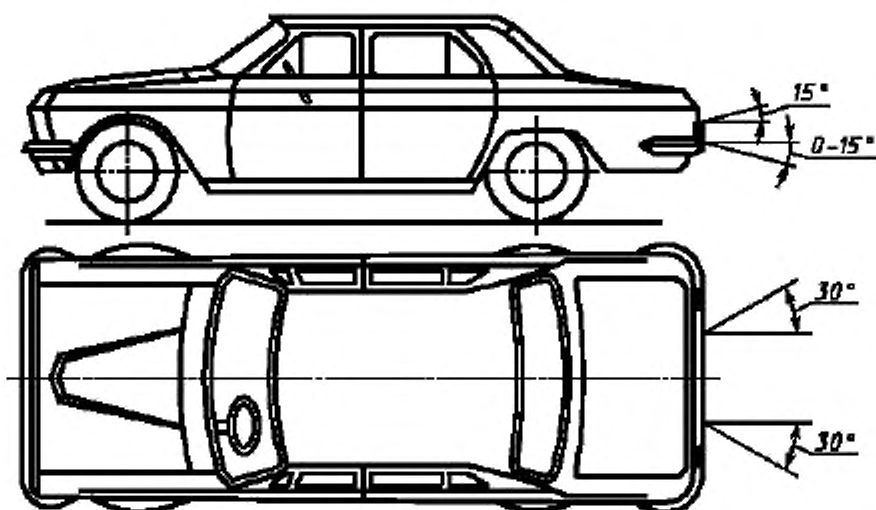
И.5 Для крепления регистрационных знаков должны применяться болты или винты с головками, имеющими цвет поля знака или светлые гальванические покрытия.

Допускается крепление знаков с помощью рамок. Болты, винты, рамки не должны загромождать или искажать имеющиеся на регистрационном знаке надпись «RUS», изображение Государственного флага Российской Федерации, буквы, цифры или окантовку.

Не допускается закрывать знак органическим стеклом или другими материалами.

Запрещается сверление на регистрационном знаке дополнительных отверстий для крепления знака на транспортном средстве или в иных целях.

В случае несовпадения координат посадочных отверстий регистрационного знака с координатами посадочных отверстий транспортного средства крепление знаков должно осуществляться через переходные конструктивные элементы, обеспечивающие выполнение требований И.2—И.4.

И.6 Регистрационные знаки типов 16—18 должны устанавливаться:

на легковых автомобилях и автобусах — один на переднем и один на заднем ветровых стеклах внутри салона (кабины) справа от продольной плоскости симметрии по направлению движения транспортного средства;

на грузовых автомобилях и тракторах — один знак на переднем ветровом стекле внутри кабины справа от продольной плоскости симметрии по направлению движения транспортного средства.

Регистрационные знаки, выданные на мотоциклы и прицепы, должны находиться у водителей».

(ИУС № 2 2002 г.)

Изменение № 3 ГОСТ Р 50577—93 Знаки государственные регистрационные транспортных средств. Типы и основные размеры. Технические требования

Утверждено и введено в действие Приказом Федерального агентства по техническому регулированию и метрологии от 22.05.2009 № 164-ст

Дата введения 2009—11—01

Раздел 1. Третий абзац исключить.

Раздел 2. Заменить ссылку: ГОСТ 380—94 на ГОСТ 380—2005.

Пункт 3.1. Четвертый абзац изложить в новой редакции:

«3 — транспортные средства, принадлежащие дипломатическим представительствам, консульским учреждениям, в том числе возглавляемым почетными консульскими должностными лицами, международным (межгосударственным) организациям и их сотрудникам, аккредитованным при Министерстве иностранных дел Российской Федерации».

Пункт 3.2.1. Второй абзац. Исключить слова: «(кроме отнесенных к типу 1Б)»;

третий, четвертый абзацы исключить;

последний абзац. Заменить слово: «мотонарт» на «снегоходов».

Пункт 3.2.2. Последний абзац. Заменить слово: «мотонарт» на «снегоходов».

Пункт 3.2.3. Третий абзац изложить в новой редакции:

«10 — для легковых, грузовых, грузопассажирских автомобилей и автобусов дипломатических представительств, консульских учреждений, в том числе возглавляемых почетными консульскими должностными лицами, международных (межгосударственных) организаций и их сотрудников, аккредитованных при Министерстве иностранных дел Российской Федерации»;

четвертый абзац исключить.

Пункт 3.2.4 дополнить абзацем (после первого):

«15 — для легковых, грузовых, грузопассажирских автомобилей, автобусов, автомобильных прицепов и полуприцепов»;

второй абзац изложить в новой редакции:

(Продолжение см. с. 24)

«16 — для мотоциклов, мотороллеров, мопедов и снегоходов».

Пункт 3.3. Абзацы, начинающиеся словами: «тип 1А (однострочный)» и «тип 1Б (однострочный)», исключить;

перед абзацем, начинающимся словами: «тип 16 (трехстрочный)», дополнить абзацем:

«тип 15 (однострочный) — ММ 000 М 55»;

в абзаце, начинающемся словами: «2 — цифра кода, применяемого», исключить слова: «иностранных банков и фирм, зарубежных органов печати, радио, телевидения»;

примечание исключить.

Пункт 3.4. Заменить обозначения: «1, 1Б и 2» на «1, 2 и 15», 16—22 на 15—22;

исключить слова: «На регистрационных знаках типа 1А вместо кода региона регистрации и надписи «RUS» должно быть помещено изображение Государственного флага Российской Федерации».

Пункт 3.5. Заменить обозначения: «1, 1Б и 2» на «1, 2 и 15».

Пункт 3.6. Примечание 2. Заменить обозначения: 16—18 на 15—18.

Пункт 3.8. Первый абзац. Заменить слова: «(типов 1— 10, 19—22)» на «(типов 1—10, 15, 19—22)».

Пункт 3.10. Первый абзац. Заменить обозначения: 1, 1Б — 4, 9, 10, 19—22 на 1—4, 9, 10, 15, 16, 19—22.

Пункт 4.3 дополнить абзацем (после первого):

«Регистрационные знаки типа 15 изготавливаются из бумаги и покрываются с двух сторон специальной пленкой (ламинируются). Толщина регистрационных знаков типа 15 должна составлять не менее 400 мкм».

Пункт 4.4. Заменить обозначения: 16—18 на 15—18 (2 раза).

Пункт 4.6. Заменить обозначения: 16—18 на 15—18.

Пункт 4.7. Слова в скобках изложить в новой редакции: «**(кроме знаков со световозвращающим покрытием и знаков, изготовленных типографским способом)**».

Пункт 4.8. Таблицу 2 изложить в новой редакции:

Т а б л и ц а 2 — Цвета поля, окантовки и букв регистрационных знаков

Типы регистрационных знаков по 3.2	Наименование цвета	
	поля	окантовки, цифр и букв
1—4, 19	Белый**	Черный*
15	Белый и желтый*	Черный*
16—18	Белый*	Черный*
5—8	Черный*	Белый*

(Продолжение см. с. 25)

Окончание табл. 2.

Типы регистрационных знаков по 3.2	Наименование цвета	
	поля	окантовки, цифр и букв
9—10 20—22	Красный** Синий**	Белый* Белый*

* По контрольному образцу, устанавливающему норму цвета.
** По приложению Г.

Пункт 4.9. Заменить обозначения: 16—18 на 15—18.

Пункт 4.10 дополнить абзацами (после первого):

«Регистрационные знаки типов 15—18 должны иметь элементы защиты от подделки, выполненные типографским или иным способом.

На лицевую сторону регистрационных знаков типа 15 должен быть нанесен голографический защитный знак. Требования к уровню защиты устанавливаются Министерством внутренних дел Российской Федерации».

Пункт 4.11. Второй абзац до слов «под основной надписью» изложить в новой редакции:

«На лицевой стороне регистрационных знаков типа 15 и оборотной стороне регистрационных знаков типов 16—18».

Пункт 4.17. Заменить обозначения: 16 на 15—18.

Приложение А. Рисунки А.3 и А.4 исключить;
дополнить рисунком — А.15:



Рисунок А.15 — Регистрационный знак типа 15

(Продолжение см. с. 26)

Приложение Д изложить в новой редакции:

ПРИЛОЖЕНИЕ Д
(обязательное)

Оборотная сторона регистрационного знака типа 16

Выдан на транспортное средство (ТС) марки, модели, модификации _____	
идентификационный № (VIN) _____	шасси (рама) № _____
двигатель № _____	кузов (боковой прицеп) № _____
Цвет _____	Категория ТС (ABCDE) _____
Мощность двигателя (л.с.) _____	Масса ТС без нагрузки, кг _____
Разрешенная максимальная масса ТС, кг _____	Особые отметки: _____
Наименование предприятия-изготовителя _____	
Паспорт ТС серии _____ № _____	от « _____ » _____ 20__ г.
Владелец _____, адрес владельца _____	
Наименование документа, подтверждающего право собственности на ТС _____, серия _____ № _____ от « _____ » _____ 20__ г., выданного _____	
_____ наименование организации	
ТС следует своим ходом до _____	
_____ пункт следования ТС	
Регистрационный знак выдан _____	
_____ наименование организации	
Действителен до « _____ » _____ 20__ г. Дата выдачи « _____ » _____ 20__ г.	
Место печати _____	
_____ подпись должностного лица, фамилия, инициалы	
Памятка водителю	
При регистрации ТС регистрационный знак сдается в Госавтоинспекцию.	
Регистрационные знаки на мотоциклах (один регистрационный знак) — должны находиться у водителя.	

(Продолжение см. с. 27)

Приложение И. Пункт И.5. Второй абзац. Заменить слова: «буквы, цифры или окантовку» на «Буквы или цифры»;
дополнить пунктом — И.7:

«И.7 Регистрационные знаки типа 15 должны устанавливаться на легковых, грузовых автомобилях, автобусах (один спереди и один сзади) и прицепах (один сзади) на штатные места установки регистрационных знаков этих транспортных средств.

Должно быть обеспечено надежное крепление регистрационных знаков типа 15 в течение всего срока их действия с использованием, при необходимости, рамок или других переходных конструктивных элементов».

(ИУС № 8 2009 г.)

Изменение № 4 ГОСТ Р 50577—93 Знаки государственные регистрационные транспортных средств. Типы и основные размеры. Технические требования

Утверждено и введено в действие Приказом Федерального агентства по техническому регулированию и метрологии от 23.08.2013 № 533-ст

Дата введения — 2013—08—23

Пункт 3.2.1. Второй абзац после слова «автобусов» дополнить словами: «(кроме отнесенных к типу 1Б)»;

дополнить абзацем (после второго):

«1Б — для легковых такси, транспортных средств, оборудованных для перевозок более восьми человек (кроме случаев, если указанные перевозки осуществляются по заказам либо для обеспечения собственных нужд юридического лица или индивидуального предпринимателя)».

Пункт 3.3 дополнить абзацем (после второго):

«- тип 1Б (однострочный) — ММ 000 55».

Пункт 3.4. Заменить обозначения: «1, 2, 4—6, 8—10, 15—22» на «1, 1Б, 2, 4—6, 8—10, 15—22».

Пункт 4.8. Таблицу 2 дополнить типом регистрационных знаков 1Б с соответствующими параметрами:

Типы регистрационных знаков по 3.2	Наименование цвета	
	поля	окантовки, цифр и букв
1Б	Желтый**	Черный*

Приложение А дополнить рисунком — А.3:

Поправка к ГОСТ Р 50577—93 Знаки государственные регистрационные транспортных средств. Типы и основные размеры. Технические требования

В каком месте	Напечатано	Должно быть
ПРИЛОЖЕНИЕ И. Пункт И.4.4	300 мм, высота верхнего края знака — не более 1200 мм.	300 мм, для мотоциклов, мотороллеров, мопедов и снегоходов — не менее 200 мм, высота верхнего края знака — не более 1200 мм.

(ИУС № 6 2010 г.)

Поправка к ГОСТ Р 50577—93 Знаки государственные регистрационные транспортных средств. Типы и основные размеры. Технические требования

В каком месте	Напечатано	Должно быть
ПРИЛОЖЕНИЕ И. Пункт И.4.4	300 мм, высота верхнего края знака — не более 1200 мм.	300 мм, для мотоциклов, мотороллеров, мопедов и снегоходов — не менее 200 мм, высота верхнего края знака — не более 1200 мм.

(ИУС № 6 2010 г.)